

◎春季婦人大会

2013.4.21(日)

会場: A・Bブロック 芝スポーツセンター、C・Dブロック 北スポーツセンター、E・Fブロック 西スポーツセンター

当番: A・Bコート⇒神根、Vigors、トミクラブ、青木公園 C・Dコート⇒オードリー、オリブ E・Fコート⇒紅葉、シティママ

当番チーム 8:15、選手 8:30集合

Aブロック

Dブロック

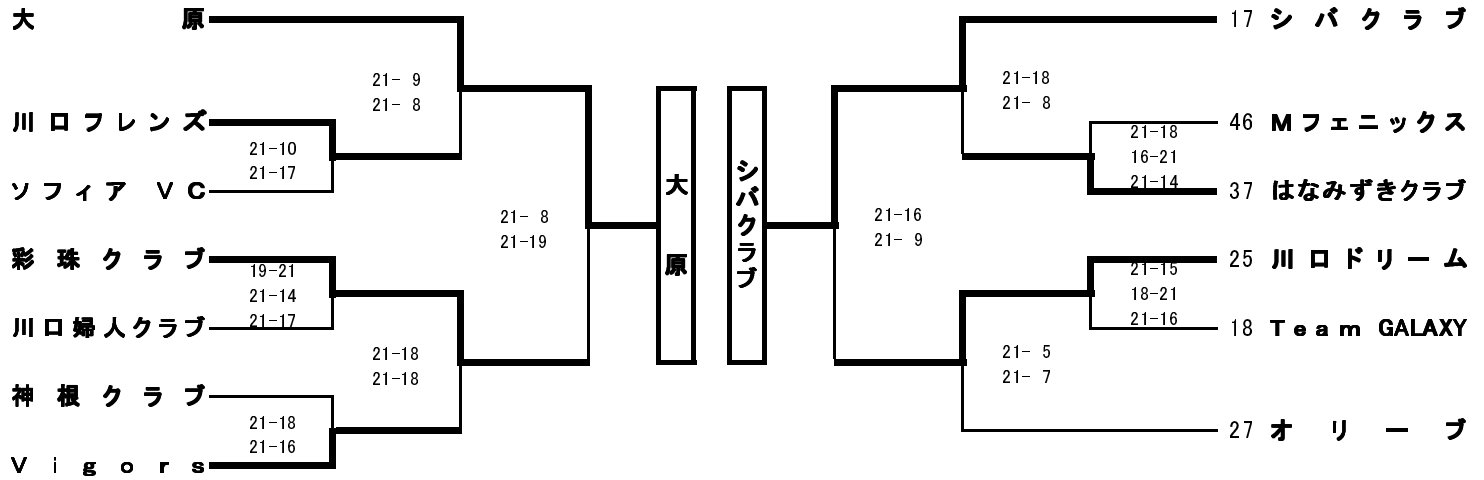

Bブロック

Eブロック

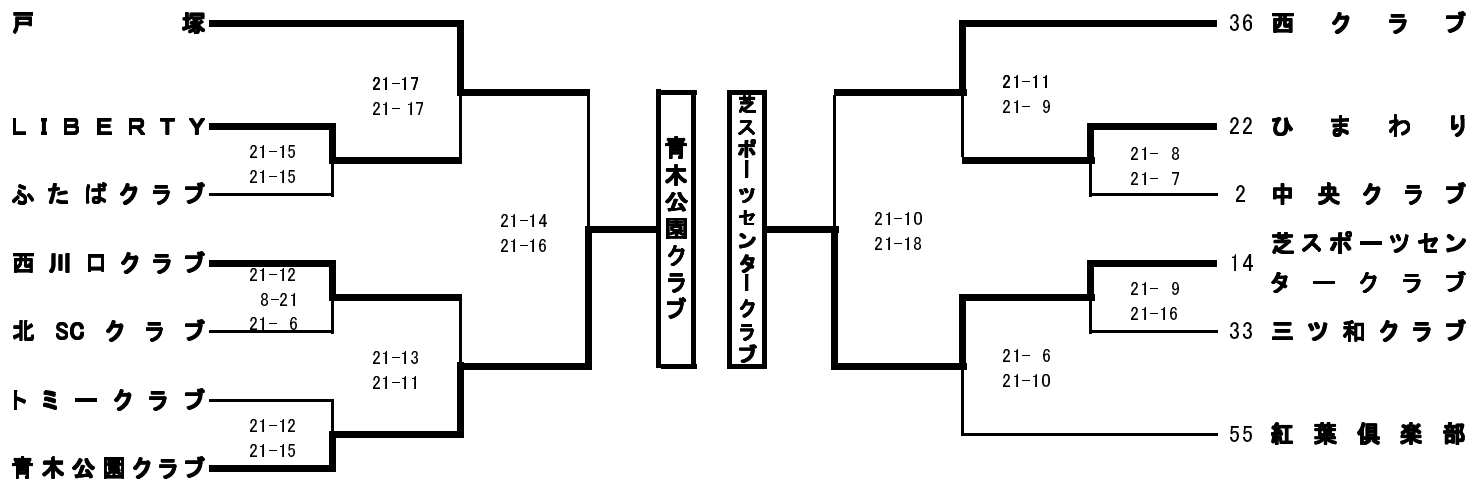

Cブロック

Fブロック

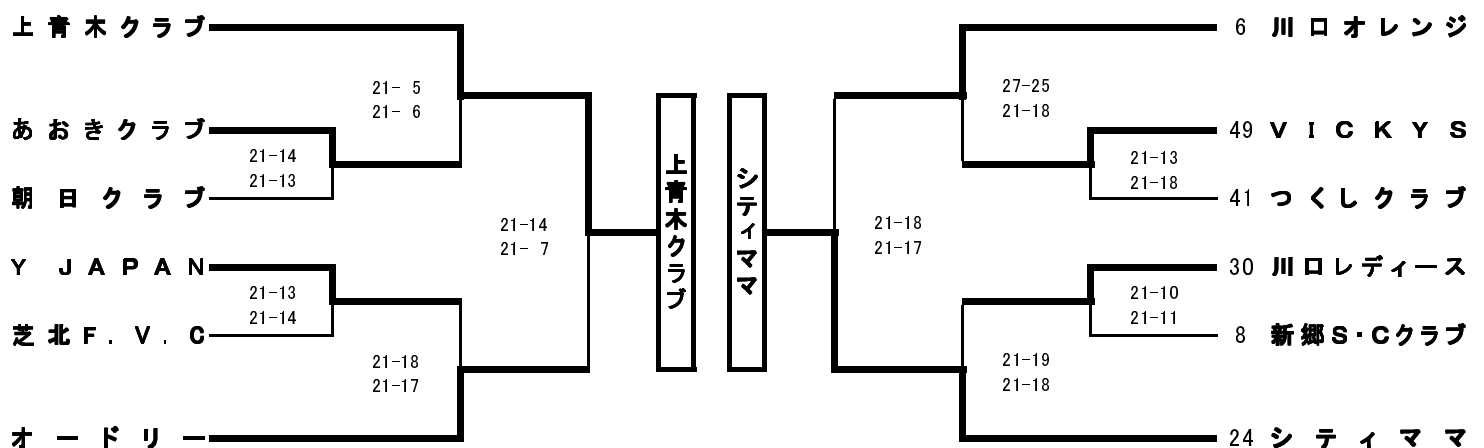

◎市民選手権女子9人制バレーボール大会

1~3回戦 2013.5.12(日)

A・Bブロック 北スポーツセンター、C・Dブロック 市立川口高校

準々決勝~決勝戦 2013.7.7(日)

当番:A・Bコート⇒NVC、北SC、大原、GALAXY C・Dコート⇒Y JAPAN、彩珠、川口市役所、イーグルス

5/8 当番チーム 8:15、選手 8:30集合

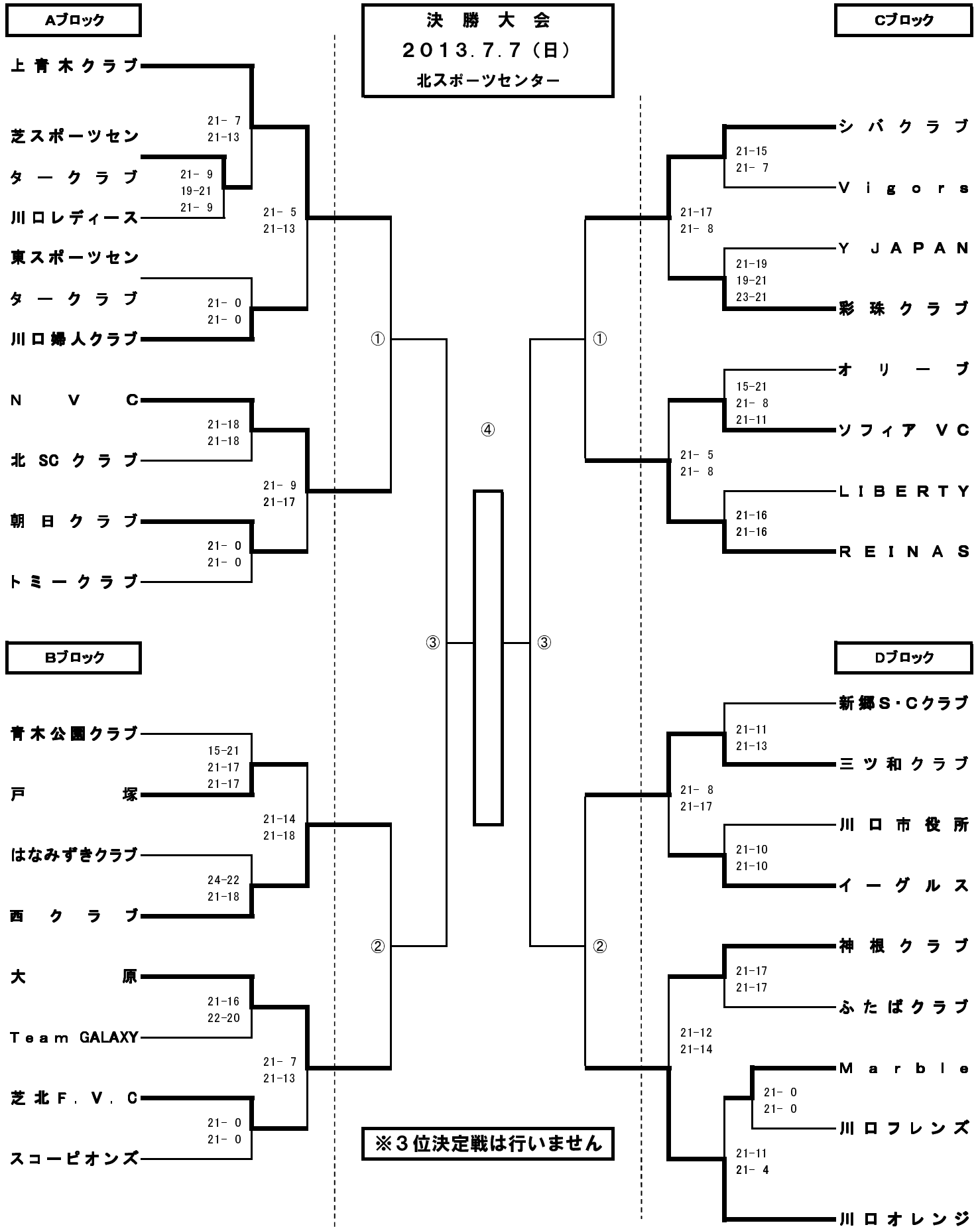

◎連盟杯争奪6人制バレーボール大会

男子2013.5.19(日) 会場:芝スポーツセンター

当番:nVo、Mutant、岩瀬、Fiath

女子2013.5.19(日) 会場:西スポーツセンター

当番:全チーム

当番チーム 8:15、選手 8:30集合

男子の部

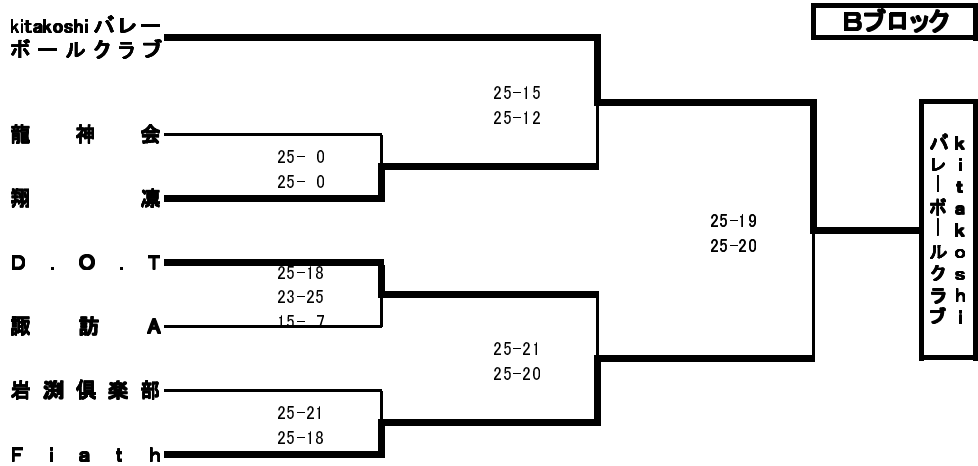
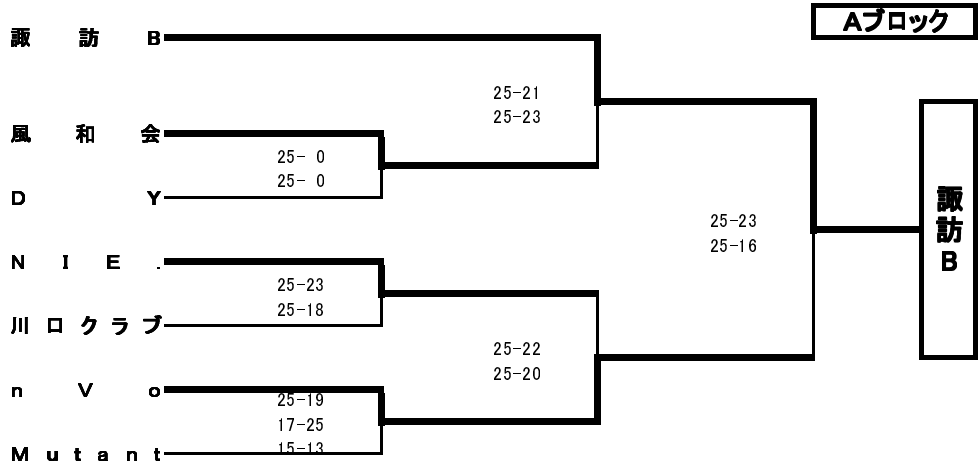

女子の部

選手 8:30集合 (設営は全チーム)

| No. | チーム名 | mi:zoo | スコープオンズ | Y JAPAN | 龍神会 | 勝 | 負 |
|-----|---------|------------------------|----------------|----------------|------------------------|---|---|
| ① | mi:zoo | | 13-25 15-25 | 26-28 20-25 | 25-20 16-25 8-15 | 0 | 3 |
| ② | スコープオンズ | 25-13 25-15 | | 25-19 25-12 | 25-11 25-18 | 3 | 0 |
| ③ | Y JAPAN | 28-26 25-20 | 19-25 12-25 | | 9-25 19-25 | 1 | 2 |
| ④ | 龍神会 | 20-25 25-16 15-8 | 11-25 18-25 | 25-9 25-19 | | 2 | 1 |

試合順序&審判

第1試合 ①-②
審判 ③

第2試合 ③-④
審判 ②

第3試合 ①-③
審判 ④

第4試合 ②-④
審判 ①

第5試合 ①-④
審判 ②③

第6試合 ②-③
審判 ①④

◎市民選手権女子9人制バレーボール大会

1~3回戦 2013.5.12(日)

A・Bブロック 北スポーツセンター、C・Dブロック 市立川口高校

準々決勝~決勝戦 2013.7.7(日)

当番:A・Bコート⇒NVC、北SC、大原、GALAXY C・Dコート⇒Y JAPAN、彩珠、川口市役所、イーグルス

5/8 当番チーム 8:15、選手 8:30集合

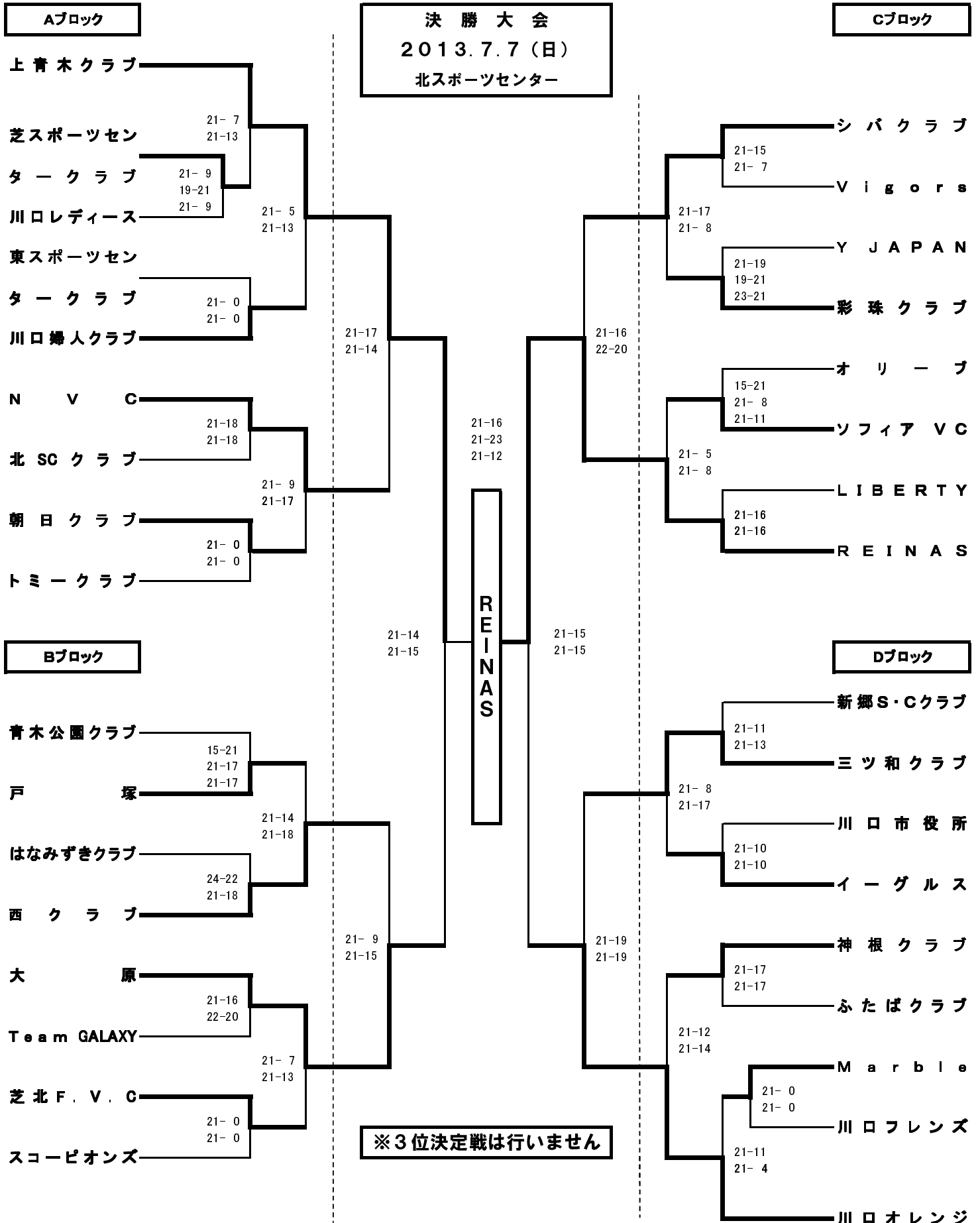

◎市民選手権6人制バレーボール大会

男子 2013.7.14(日)

会場: Aブロック 芝スポーツセンター
Bブロック 戸塚スポーツセンター

当番: 川口クラブ、龍神会

女子 2013.7.14(日)

会場: 芝スポーツセンター

当番: Fiath、nVo

当番: 龍神会

※ 駐車場利用は、1チーム1台を厳守して下さい。但し、当番チームは2台まで駐車可能とします。

【Aブロック】 芝スポーツセンター・・・ 当番チーム 8：15、選手 8：30集合
【Bブロック】 戸塚スポーツセンター・・・ 当番チーム 8：45、選手 8：45集合

男子の部

Aブロック(芝スポーツセンター)

| No. | チーム名 | 諏訪 | 男's | 川口クラブ | 勝 | 負 |
|-----|-------|----------------|--------------|----------------|---|---|
| ① | 諏訪 | / | 25-0 25-0 | 27-25 25-22 | 2 | 0 |
| ② | 男's | 0-25 0-25 | / | 0-25 0-25 | 0 | 2 |
| ③ | 川口クラブ | 25-27 22-25 | 25-0 25-0 | / | 1 | 1 |

試合順序 & 審判

第1試合 ①-② 審判 ③ 第2試合 ①-③ 審判 ②
第3試合 ②-③ 審判 ①
第4試合 決勝戦 審判 試合をしていないチームでお願いします

| No. | チーム名 | 翔凜 | tokita倶楽部 | 龍神会 | 勝 | 負 |
|-----|-----------|-------------------------|-------------------------|-------------------------|---|---|
| ④ | 翔凜 | / | 21-25 29-27 10-15 | 21-25 20-25 | 0 | 2 |
| ⑤ | tokita倶楽部 | 25-21 27-29 15-10 | / | 25-22 24-26 15-12 | 2 | 0 |
| ⑥ | 龍神会 | 25-21 25-20 | 22-25 26-24 12-15 | / | 1 | 1 |

試合順序 & 審判

第1試合 ④-⑤ 審判 ⑥ 第2試合 ④-⑥ 審判 ⑤
第3試合 ⑤-⑥ 審判 ④

| 試合順 | チーム名 | スコア | チーム名 | 勝利チーム |
|-----------|------|----------------|-----------|-------|
| Aブロック 決勝戦 | 諏訪 | 25-21 25-13 | tokita倶楽部 | 諏訪 |

Bブロック(戸塚スポーツセンター)

| No. | チーム名 | ひよこ | Jackal | Fiath | 勝 | 負 |
|-----|--------|------------------------|----------------|------------------------|---|---|
| ⑦ | ひよこ | / | 25-16 25-15 | 28-26 19-25 15-9 | 2 | 0 |
| ⑧ | Jackal | 16-25 15-25 | / | 18-25 22-25 | 0 | 2 |
| ⑨ | Fiath | 26-28 25-19 9-15 | 25-18 25-22 | / | 1 | 1 |

試合順序 & 審判

第1試合 ⑦-⑧ 審判 ⑨ 第2試合 ⑦-⑨ 審判 ⑧
第3試合 ⑧-⑨ 審判 ⑦
第4試合 決勝戦 審判 試合をしていないチームでお願いします

| No. | チーム名 | NIE | D.O.T | nVo | 勝 | 負 |
|-----|-------|------------------------|-------------------------|-------------------------|---|---|
| ⑩ | NIE | / | 14-25 25-21 9-15 | 25-23 25-13 | 1 | 1 |
| ⑪ | D.O.T | 25-14 21-25 15-9 | / | 25-27 25-22 15-10 | 2 | 0 |
| ⑫ | nVo | 22-25 13-25 | 27-25 22-25 10-15 | / | 0 | 2 |

試合順序 & 審判

第1試合 ⑩-⑪ 審判 ⑫ 第2試合 ⑩-⑫ 審判 ⑪
第3試合 ⑪-⑫ 審判 ⑩

| 試合順 | チーム名 | スコア | チーム名 | 勝利チーム |
|-----------|------|----------------|-------|-------|
| Bブロック 決勝戦 | ひよこ | 16-25 21-25 | D.O.T | D.O.T |

女子の部

芝スポーツセンター・・・ 当番チーム 8：15、選手 8：30集合

| No. | チーム名 | Y JAPAN | 龍神会 | Team Car's | 勝 | 負 |
|-----|------------|----------------|--------------|----------------|---|---|
| ① | Y JAPAN | / | 25-0 25-0 | 26-24 25-20 | 2 | 0 |
| ② | 龍神会 | 0-25 0-25 | / | 0-25 0-25 | 0 | 2 |
| ③ | Team Car's | 24-26 20-25 | 25-0 25-0 | / | 1 | 1 |

試合順序 & 審判

第1試合 ①-② 審判 ③
第2試合 ①-③ 審判 ②
第3試合 ②-③ 審判 ①

◎連盟杯争奪9人制バレーボール大会

2013.8.18(日)

A~Bブロック 北スポーツセンター、C~Dブロック 戸塚スポーツセンター、E~Fブロック 川口市立南中学校

当番:A・B⇒紅葉、芝SC、神根 C・D⇒オリーブ、川口フレンズ E・F⇒中央、ソフィア

当番チーム 8:15、選手 8:30集合

※ 戸塚SC 当番チーム 8:30、選手 8:45集合

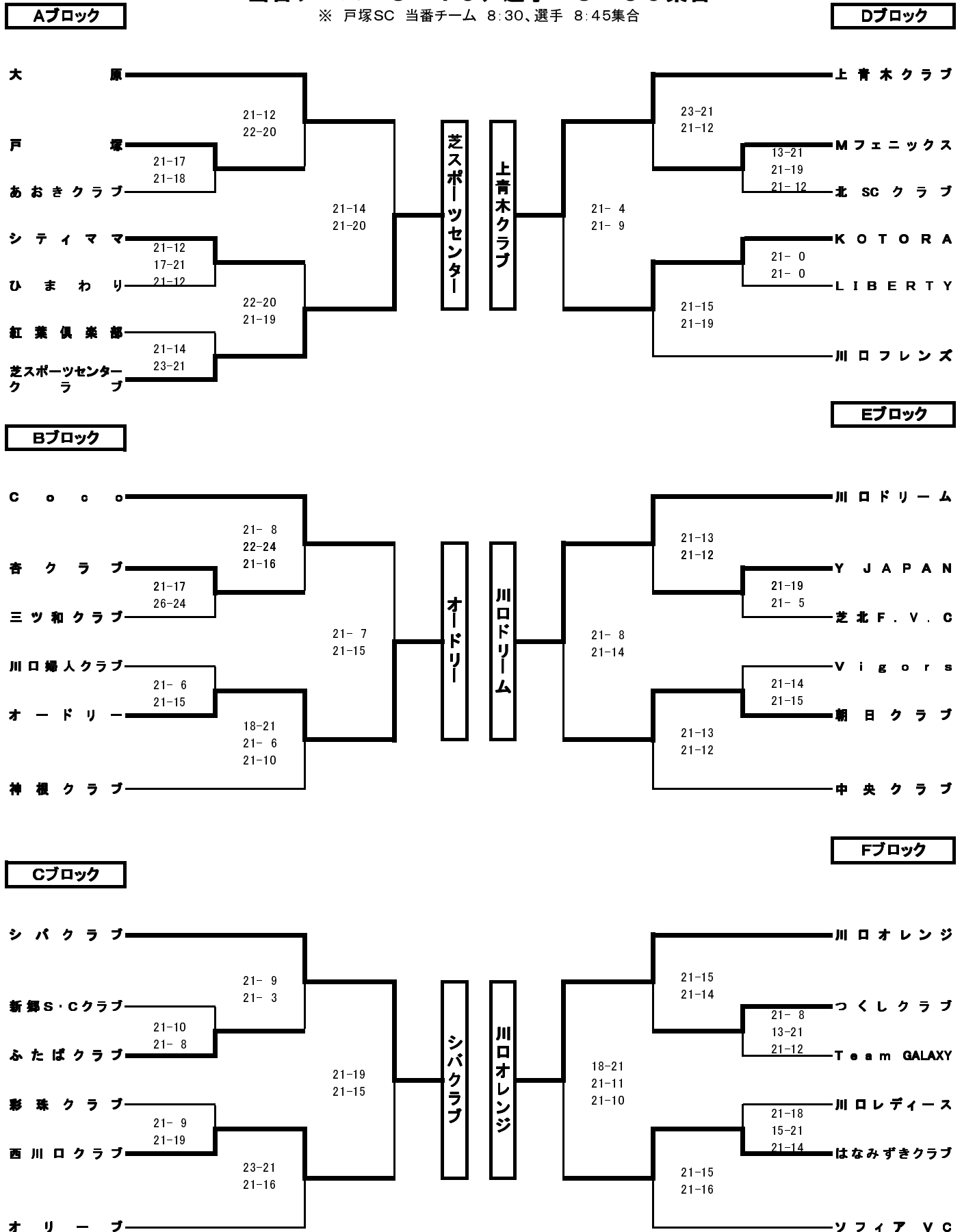

◎市民体育祭6人制バレーボール大会

男子 2013.9.1(日)

会場:Aブロック 芝スポーツセンター

当番:翔凜、nVo

会場:Bブロック 北スポーツセンター

当番:諏訪、NIE

女子 2013.9.1(日)

会場:芝スポーツセンター

当番:龍神会

※ 審判をチームでお願いしますので、必ず、短管・長管を持参下さい。
 ※ ベンチに入るスタッフは運動着着用でお願いします(特に女性スタッフ)。

男子の部

当番チーム 8:15、選手 8:30集合

Aブロック(芝スポーツセンター)

| No. | チーム名 | 翔凜 | 川口クラブ | 岩淵倶楽部 | 勝 | 負 |
|-----|-------|-------------------------|-------------------------|-------------------------|---|---|
| ① | 翔凜 | / | 25-22 14-25 13-15 | 16-25 25-21 15-10 | 1 | 1 |
| ② | 川口クラブ | 22-25 25-14 15-13 | / | 25-14 25-22 | 2 | 0 |
| ③ | 岩淵倶楽部 | 25-16 21-25 10-15 | 14-25 22-25 | / | 0 | 2 |

| No. | チーム名 | nVo | tokita倶楽部 | 男's | 勝 | 負 |
|-----|-----------|----------------|----------------|----------------|---|---|
| ④ | nVo | / | 25-12 25-12 | 25- 0 25- 0 | 2 | 0 |
| ⑤ | tokita倶楽部 | 12-25 12-25 | / | 25- 0 25- 0 | 1 | 1 |
| ⑥ | 男's | 0-25 0-25 | 0-25 0-25 | / | 0 | 2 |

| 試合順 | チーム名 | スコア | チーム名 | 勝利チーム |
|-----------|------|----------------|-------|-------|
| Aブロック 決勝戦 | nVo | 25-12 25-13 | 川口クラブ | nVo |

Bブロック(北スポーツセンター)

| No. | チーム名 | D.O.T | NIE | ひよこ | 諏訪 | Mutant | 勝 | 負 |
|-----|--------|-------------------------|----------------|----------------|------------------------|------------------------|---|---|
| ⑦ | D.O.T | / | / | 25-18 25-21 | 24-26 25-23 7-15 | / | 1 | 1 |
| ⑧ | NIE | / | / | / | 30-28 25-23 | 25-21 25-17 | 2 | 0 |
| ⑧ | ひよこ | 18-25 21-25 | / | / | / | 21-25 25-20 6-15 | 0 | 2 |
| ⑧ | 諏訪 | 26-24 23-25 15- 7 | 28-30 23-25 | / | / | / | 1 | 1 |
| ⑨ | Mutant | / | 21-25 17-25 | 25-21 20-25 | / | / | 1 | 1 |

| 試合順 | チーム名 | スコア | チーム名 | 勝利チーム |
|--------------|------|-------------------------|--------|-------|
| Bブロック 3・4決定戦 | 諏訪 | 25-20 20-25 15-13 | Mutant | 諏訪 |

| 試合順 | チーム名 | スコア | チーム名 | 勝利チーム |
|-----------|------|----------------|-------|-------|
| Bブロック 決勝戦 | NIE | 23-25 23-25 | D.O.T | D.O.T |

女子の部

芝スポーツセンター 当番8:15 選手8:30集合

| No. | チーム名 | 龍神会 | Team Car's | スコープオンズ | 勝 | 負 |
|-----|------------|----------------|----------------|----------------|---|---|
| ① | 龍神会 | / | 0-25 0-25 | 0-25 0-25 | 0 | 2 |
| ② | Team Car's | 25- 0 25- 0 | / | 13-25 23-25 | 1 | 1 |
| ③ | スコープオンズ | 25- 0 25- 0 | 25-13 25-23 | / | 2 | 0 |

試合順序&審判

第1試合 ①-②
審判 ③

第2試合 ①-③
審判 ②

第3試合 ②-③
審判 ①

◎川口市民体育祭9人制バレーボール大会

2013.10.6(日)

A~Bブロック 芝スポーツセンター、C~Dブロック 西スポーツセンター、E~Fブロック 戸塚スポーツセンター

当番:A・B⇒上青木、イーグルス、戸塚、彩珠 C・D⇒YJAPAN、pickup、はなみずき E・F⇒ひまわり、川口市役所

当番チーム 8:15、選手 8:30集合

※ 戸塚SC 当番チーム 8:30、選手 8:45集合

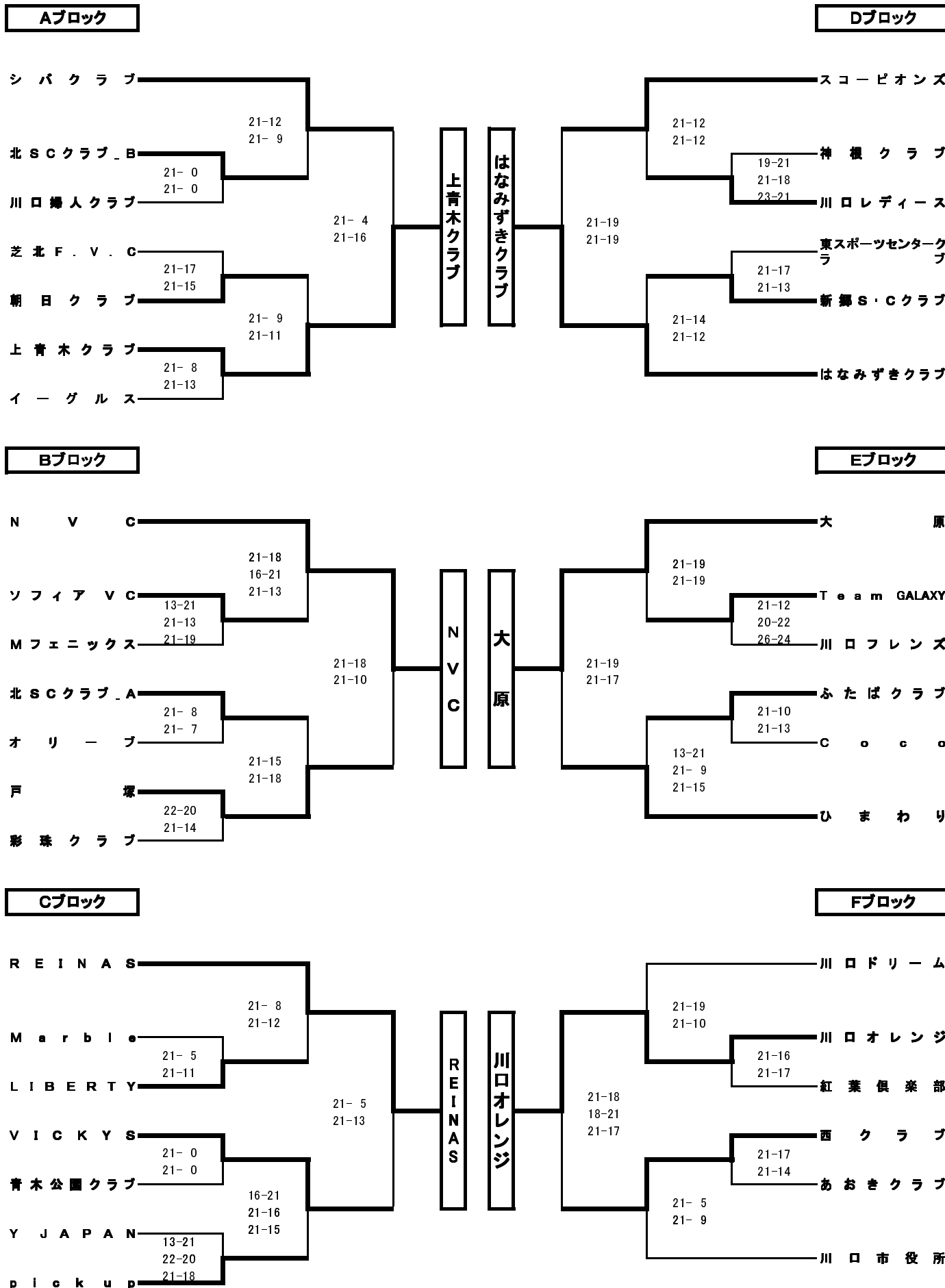



選手 8:30集合

◎1ブロック(会場=西スポーツセンターAコート)

| No. | チーム名 | シバクラブ | 上青木 | 青木公園 | 勝 | 負 | セット率 | 得失点率 | 順位 |
|-----|---------|-------------------------|-------------------------------|-------------------------------|---|---|------|------|----|
| 1 | シバクラブ | | 13 - 21 14 - 21 - | 21 - 16 21 - 14 - | 1 | 1 | | | 2 |
| 2 | 上青木クラブ | 21 - 13 21 - 14 - | | 21 - 23 21 - 15 21 - 15 | 2 | 0 | | | 1 |
| 3 | 青木公園クラブ | 16 - 21 14 - 21 - | 23 - 21 15 - 21 15 - 21 | | 0 | 2 | | | 3 |

| | |
|---------|--------|
| 21 - 12 | 上青木クラブ |
| 21 - 11 | |
| - | |

| No. | チーム名 | 戸塚A | オードリー | ひまわり | 勝 | 負 | セット率 | 得失点率 | 順位 |
|-----|-------|-------------------------------|-------------------------------|------------------------------|---|---|------|------|----|
| 4 | 戸塚A | | 13 - 21 21 - 18 23 - 21 | 10 - 21 21 - 16 21 - 8 | 2 | 0 | | | 1 |
| 5 | オードリー | 21 - 13 18 - 21 21 - 23 | | 14 - 21 15 - 21 - | 0 | 2 | | | 3 |
| 6 | ひまわり | 21 - 10 16 - 21 8 - 21 | 21 - 14 21 - 15 - | | 1 | 1 | | | 2 |

試合順序&審判(第7試合の審判は、第7試合に出場しないチーム全チームでお願いします)

第1試合 1-2 審判 3 第3試合 1-3 審判 2 第5試合 2-3 審判 1
 第2試合 4-5 審判 6 第4試合 4-6 審判 5 第6試合 5-6 審判 4

◎2ブロック(会場=西スポーツセンターBコート)

| No. | チーム名 | レディース | 朝日 | 神根 | 勝 | 負 | セット率 | 得失点率 | 順位 |
|-----|---------|-------------------------|-------------------------------|-------------------------------|---|---|------|------|----|
| 7 | 川口レディース | | 21 - 16 21 - 16 - | 21 - 14 21 - 13 - | 2 | 0 | | | 1 |
| 8 | 朝日クラブ | 16 - 21 16 - 21 - | | 16 - 21 21 - 13 15 - 21 | 0 | 2 | | | 3 |
| 9 | 神根クラブ | 14 - 21 13 - 21 - | 21 - 16 13 - 21 21 - 15 | | 1 | 1 | | | 2 |

| | |
|---------|-------|
| 14 - 21 | シティママ |
| 22 - 20 | |
| 17 - 21 | |

| No. | チーム名 | 北SC | シティママ | 中央 | 勝 | 負 | セット率 | 得失点率 | 順位 |
|-----|--------|-------------------------------|-------------------------------|------------------------|---|---|------|------|----|
| 10 | 北SCクラブ | | 13 - 21 21 - 15 11 - 21 | 21 - 7 21 - 8 - | 1 | 1 | | | 2 |
| 11 | シティママ | 21 - 13 15 - 21 21 - 11 | | 21 - 13 21 - 5 - | 2 | 0 | | | 1 |
| 12 | 中央クラブ | 7 - 21 8 - 21 - | 13 - 21 5 - 21 - | | 0 | 2 | | | 3 |

試合順序&審判(第7試合の審判は、第7試合に出場しないチーム全チームでお願いします)

第1試合 7-8 審判 9 第3試合 7-9 審判 8 第5試合 8-9 審判 7
 第2試合 10-11 審判 12 第4試合 10-12 審判 11 第6試合 11-12 審判 10



選手 8:30集合

北SC会場は、幼稚園の体育祭の予備日と重なるため、バレー大会用の駐車場が確保できていません。
したがって、満車の際は近隣の有料駐車場等、ご利用いただくようお願いいたします。

◎3ブロック(会場=北スポーツセンターAコート)

| No. | チーム名 | ふたば | オレンジ | フレンズ | 勝 | 負 | セット率 | 得失点率 | 順位 |
|-----|--------|-------------------------|-------------------------|------------------------|---|---|------|------|----|
| 13 | ふたばクラブ | | 19 - 21 15 - 21 - | 25 - 23 21 - 6 - | 1 | 1 | | | 2 |
| 14 | 川口オレンジ | 21 - 19 21 - 15 - | | 21 - 5 21 - 12 - | 2 | 0 | | | 1 |
| 15 | 川口フレンズ | 23 - 25 6 - 21 - | 5 - 21 12 - 21 - | | 0 | 2 | | | 3 |

| | |
|---------|--------|
| 22 - 20 | 川口オレンジ |
| 21 - 16 | |
| - | |

| No. | チーム名 | 芝北 | 西川口 | はなみずき | 勝 | 負 | セット率 | 得失点率 | 順位 |
|-----|----------|-------------------------|-------------------------|-------------------------|---|---|------|------|----|
| 16 | 芝北FVC | | 7 - 21 14 - 21 - | 12 - 21 18 - 21 - | 0 | 2 | | | 3 |
| 17 | 西川口クラブ | 21 - 7 21 - 14 - | | 17 - 21 13 - 21 - | 1 | 1 | | | 2 |
| 18 | はなみずきクラブ | 21 - 12 21 - 18 - | 21 - 17 21 - 13 - | | 2 | 0 | | | 1 |

試合順序&審判(第7試合の審判は、第7試合に出場しないチーム全チームでお願いします)
 第1試合 13-14 審判 15 第3試合 13-15 審判 14 第5試合 14-15 審判 13
 第2試合 16-17 審判 18 第4試合 16-18 審判 17 第6試合 17-18 審判 16

◎4ブロック(会場=北スポーツセンターBコート)

| No. | チーム名 | 西クラブ | 芝スポ | GALAXY | 勝 | 負 | セット率 | 得失点率 | 順位 |
|-----|-----------------|------------------------|-----------------------|------------------------|---|---|------|------|----|
| 19 | 西クラブ | | 21 - 0 21 - 0 - | 22 - 20 21 - 8 - | 2 | 0 | | | 1 |
| 20 | 芝スポーツセン タクラブ | 0 - 21 0 - 21 - | | 0 - 21 0 - 21 - | 0 | 2 | | | 3 |
| 21 | Team GALAXY | 20 - 22 8 - 21 - | 21 - 0 21 - 0 - | | 1 | 1 | | | 2 |

| | |
|---------|------|
| 21 - 9 | 西クラブ |
| 21 - 19 | |
| - | |

| No. | チーム名 | 彩珠 | つなみ | 戸塚B | 勝 | 負 | セット率 | 得失点率 | 順位 |
|-----|--------|-------------------------|-------------------------|-------------------------|---|---|------|------|----|
| 22 | 彩珠クラブ | | 21 - 4 21 - 13 - | 16 - 21 13 - 21 - | 1 | 1 | | | 2 |
| 23 | つなみクラブ | 4 - 21 13 - 21 - | | 10 - 21 12 - 21 - | 0 | 2 | | | 3 |
| 24 | 戸塚B | 21 - 16 21 - 13 - | 21 - 10 21 - 12 - | | 2 | 0 | | | 1 |

試合順序&審判(第7試合の審判は、第7試合に出場しないチーム全チームでお願いします)
 第1試合 19-20 審判 21 第3試合 19-21 審判 20 第5試合 20-21 審判 19
 第2試合 22-23 審判 24 第4試合 22-24 審判 23 第6試合 23-24 審判 22

第13回川口杯婦人ブロック大会 平成25年10月13日(日)



選手 8:30集合

◎5ブロック(会場=青陵高校Aコート)

| No. | チーム名 | 大原 | KOTORA | イーグルス | 勝 | 負 | セット率 | 得失点率 | 順位 |
|-----|--------|------------------------|------------------------|------------------------|---|---|------|------|----|
| 25 | 大原 | | 21 - 19 21 - 8 - | 21 - 5 21 - 10 - | 2 | 0 | | | 1 |
| 26 | KOTORA | 19 - 21 8 - 21 - | | 21 - 9 21 - 13 - | 1 | 1 | | | 2 |
| 27 | イーグルス | 5 - 21 10 - 21 - | 9 - 21 13 - 21 - | | 0 | 2 | | | 3 |

| No. | チーム名 | Vigors | Y JAPAN | 三ツ和 | 勝 | 負 | セット率 | 得失点率 | 順位 |
|-----|---------|-------------------------|-------------------------|-------------------------|---|---|------|------|----|
| 28 | Vigors | | 15 - 21 12 - 21 - | 21 - 23 7 - 21 - | 0 | 2 | | | 3 |
| 29 | Y JAPAN | 21 - 15 21 - 12 - | | 13 - 21 15 - 21 - | 1 | 1 | | | 2 |
| 30 | 三ツ和クラブ | 23 - 21 21 - 7 - | 21 - 13 21 - 15 - | | 2 | 0 | | | 1 |

| | |
|---------|----|
| 21 - 9 | 大原 |
| 21 - 17 | |
| - | |

試合順序&審判(第7試合の審判は、第7試合に出場しないチーム全チームでお願いします)

第1試合 25-26 審判 27 第3試合 25-27 審判 26 第5試合 26-27 審判 25
 第2試合 28-29 審判 30 第4試合 28-30 審判 29 第6試合 29-30 審判 28

◎6ブロック(会場=青陵高校Bコート)

| No. | チーム名 | オリーブ | つくし | ソフィア | 勝 | 負 | セット率 | 得失点率 | 順位 |
|-----|--------|-------------------------|-------------------------------|-------------------------------|---|---|------|------|----|
| 31 | オリーブ | | 12 - 21 14 - 21 - | 12 - 21 14 - 21 - | 0 | 2 | | | 3 |
| 32 | つくしクラブ | 21 - 12 21 - 14 - | | 15 - 21 21 - 18 15 - 21 | 1 | 1 | | | 2 |
| 33 | ソフィアVC | 21 - 12 21 - 14 - | 21 - 15 18 - 21 21 - 15 | | 2 | 0 | | | 1 |

試合順序&審判

第1試合 31-32 審判 33 第3試合 32-33 審判 31
 第2試合 31-33 審判 32

◎会長杯争奪女子9人制バレーボール大会

2013.12. 8(日)

A~Bブロック 芝スポーツセンター、C~Dブロック 戸塚スポーツセンター、E~Fブロック 川口市立南中学校

当番:A~Bコート⇒西川口クラブ、川口婦人、朝日クラブ、シテイマ C~Dコート⇒芝北FVC、芝SC、新郷SC、ソフィア E~Fコート⇒北SCB、川口レディース、大原、神根クラブ

当番チーム 8:15、選手 8:30集合

※ 戸塚SC 当番チーム 8:30、選手 8:45集合

Aブロック

Dブロック

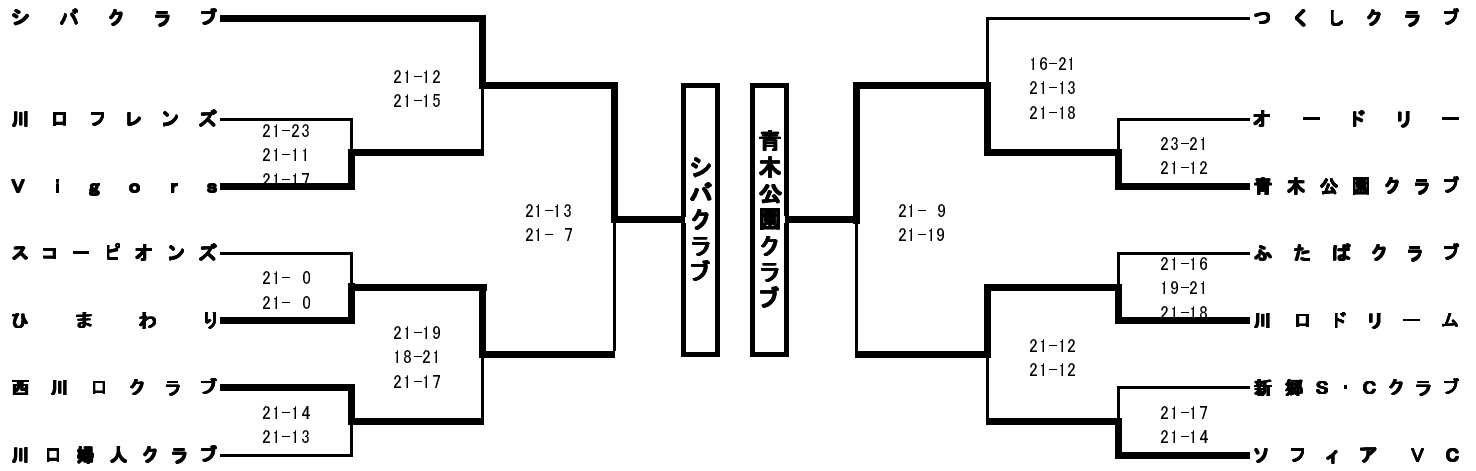

Bブロック

Eブロック

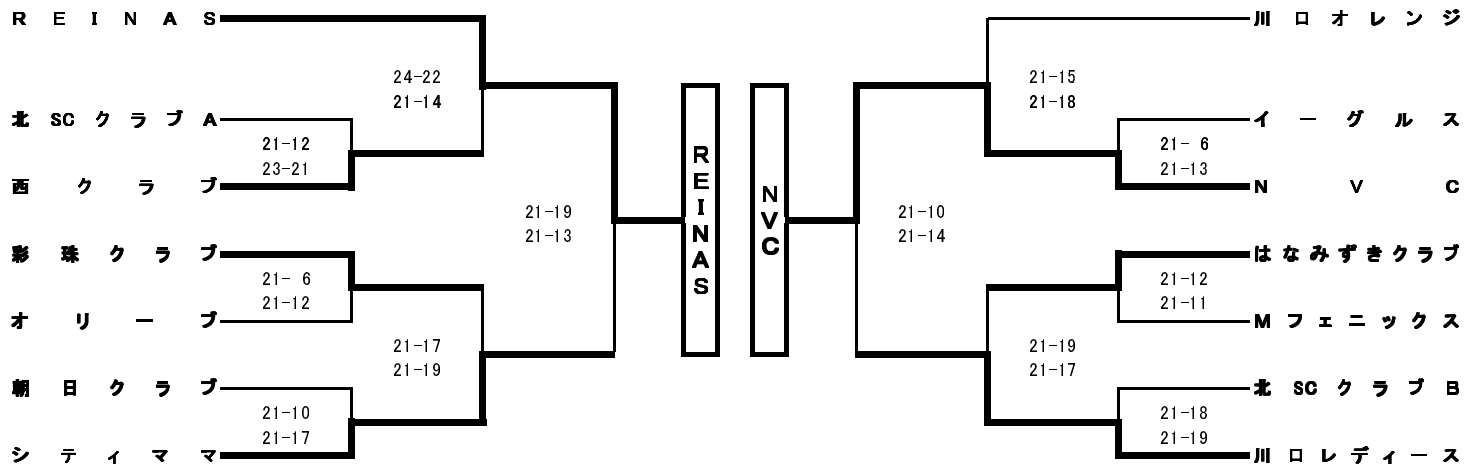

Cブロック

Fブロック

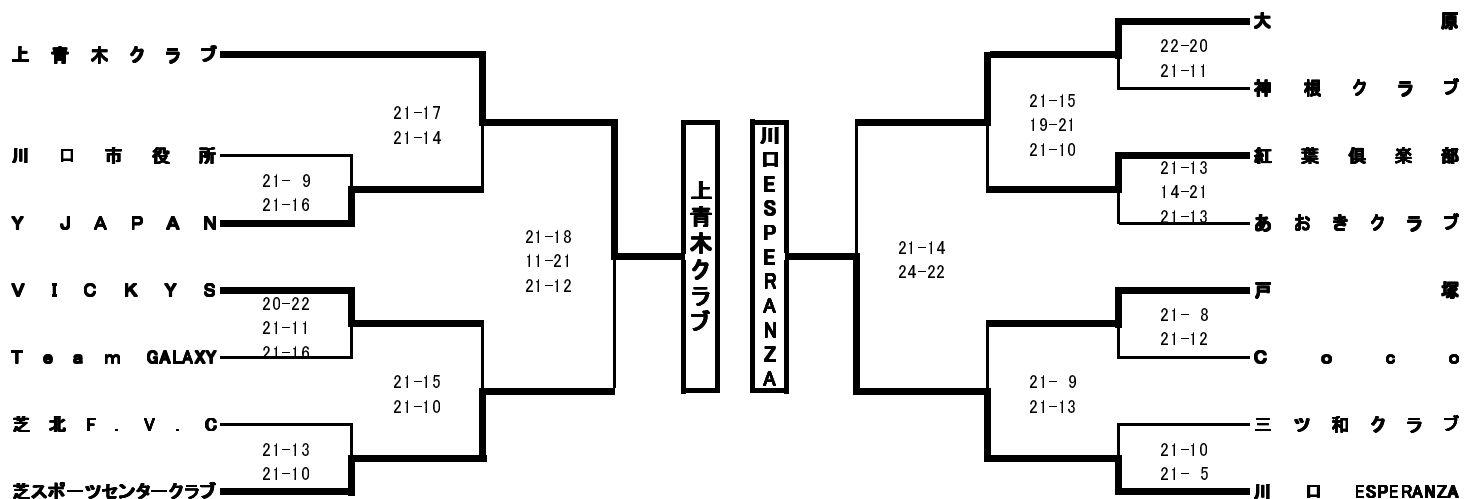

◎会長杯争奪男女6人制バレーボール大会

男子の部 2014.2.9(日)

会場: 戸塚スポーツセンター

男子当番: DOT、nVo、龍神会、tokita

女子の部 2014.2.9(日)

会場: 市立川口高校

女子当番: 参加全チーム

当番チーム 8:20、選手 8:45集合

男子の部

Aブロック

Bブロック

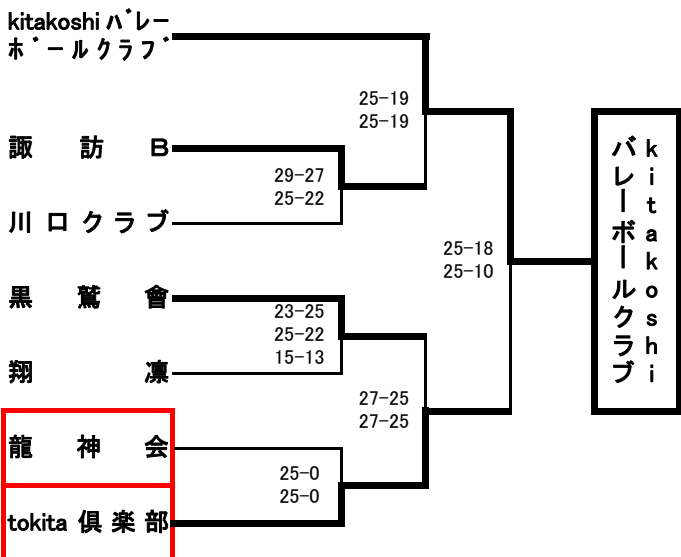
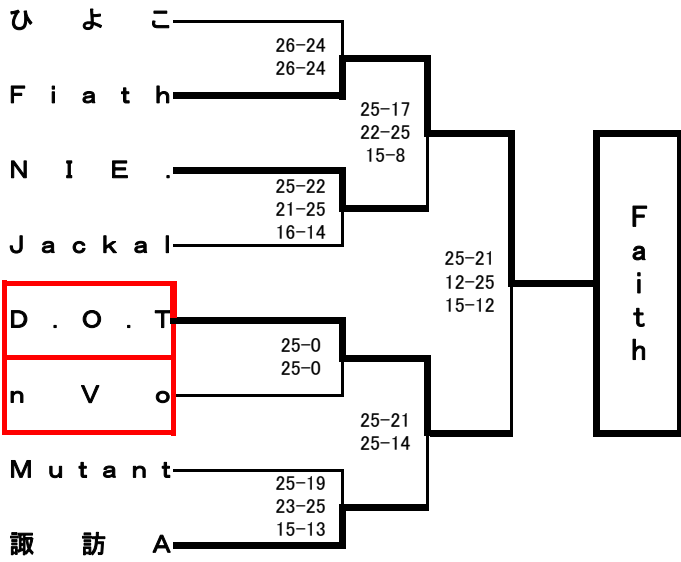

 ⇒ 第一試合審判および当番チームをお願いします。

女子の部

全チーム 8:30集合

| チーム名 | S'CRATCH | 川口総合高校 | Y JAPAN | 市立川口高校 | 勝 | 負 | 順位 |
|----------|----------------|----------------|------------------------|------------------------|---|---|----|
| S'CRATCH | | 25-18 25-20 | 25-14 25-18 | 25-16 25-15 | 3 | 0 | 1 |
| 川口総合高校 | 18-25 20-25 | | 25-19 26-24 | 26-24 25-15 | 2 | 1 | 2 |
| Y JAPAN | 14-25 18-25 | 19-25 24-26 | | 25-18 22-25 15-8 | 1 | 2 | 3 |
| 市立川口高校 | 16-25 15-25 | 24-26 15-25 | 18-25 25-22 8-15 | | 0 | 3 | 4 |