

◎春季婦人大会

2024.4.21 (日)

会場：Aブロック： 戸塚スポーツセンター / Bブロック： 芝スポーツセンター  
 当番：Aブロック ⇒ 西クラブ、ひまわり / Bブロック ⇒ 朝日クラブ、上青木クラブ

**当番チーム 8：15、選手 8：30集合**

※ 戸塚SC 当番チーム 8：30、選手 8：45集合

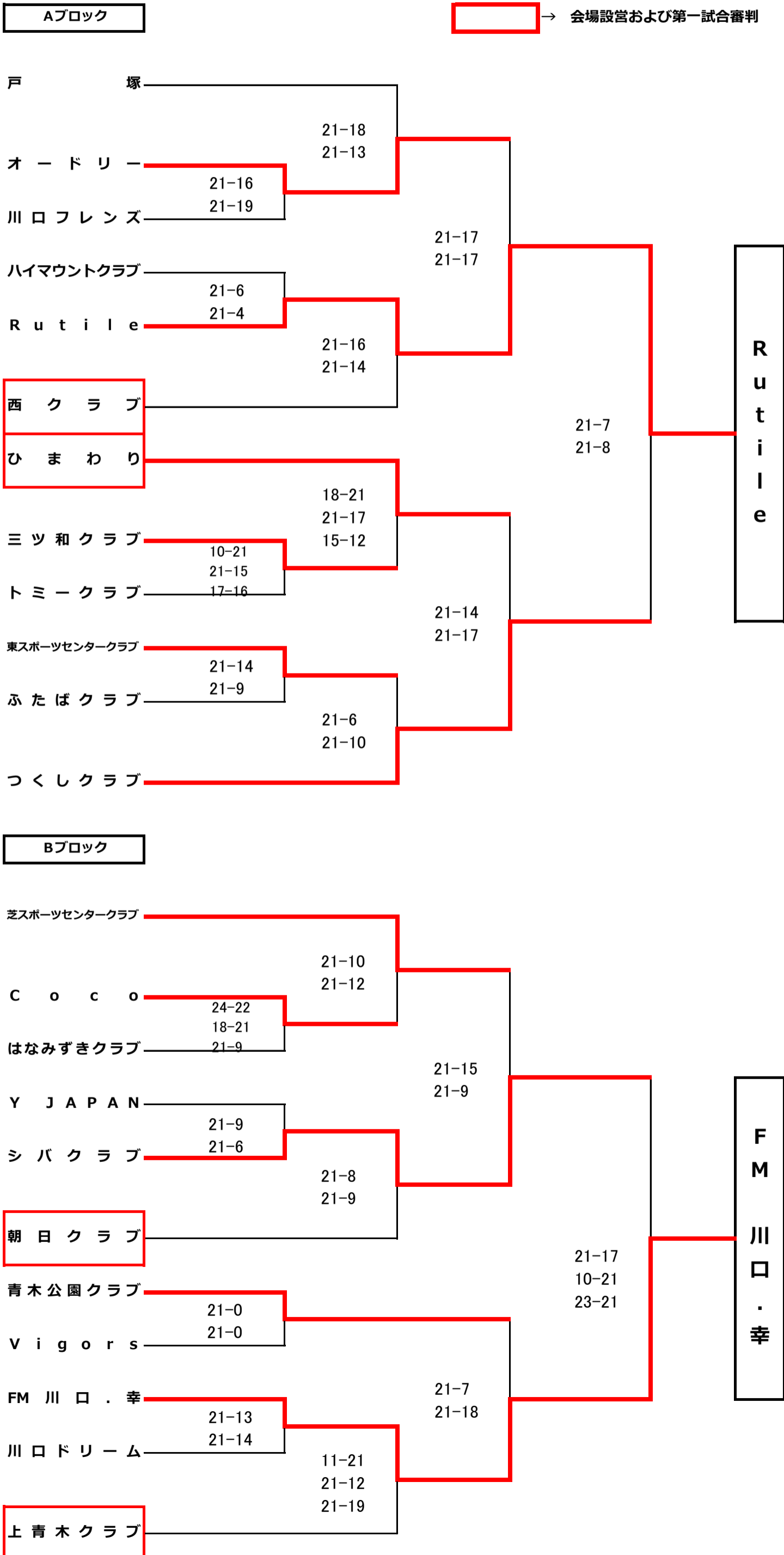

◎春季婦人大会

2024.4.21 (日)

会場：Aブロック： 戸塚スポーツセンター / Bブロック： 芝スポーツセンター  
 当番：Aブロック ⇒ 西クラブ、ひまわり / Bブロック ⇒ 朝日クラブ、上青木クラブ

**当番チーム 8：15、選手 8：30集合**

※ 戸塚SC 当番チーム 8：30、選手 8：45集合

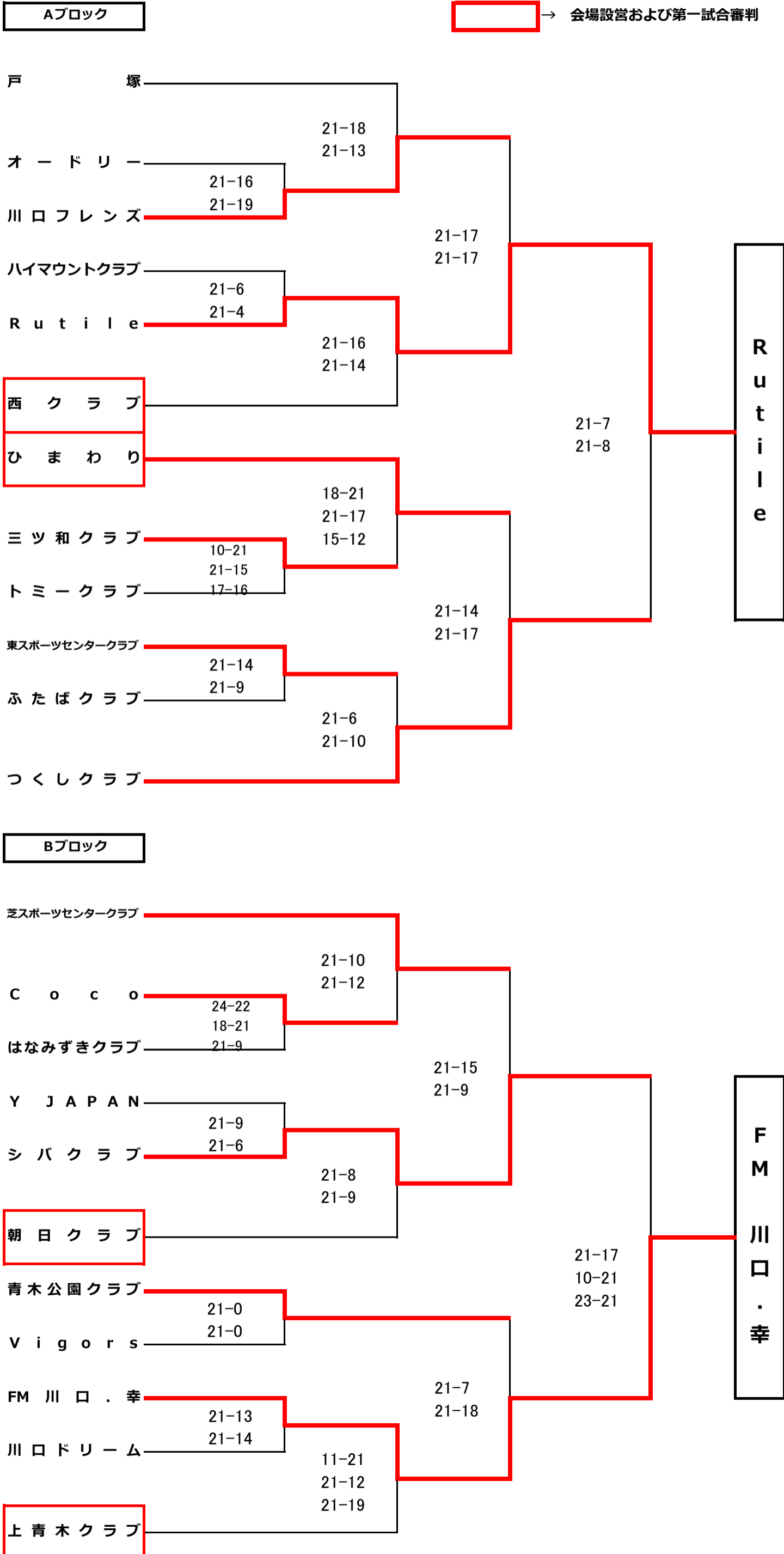

◎市民選手権女子9人制バレーボール大会

1~3回戦 2024.5.12 (日)

準々決勝~決勝戦 2024.7.7 (日)

会場：A・Bブロック： 市立川口高校（第二校地）

当番：Aブロック⇒西クラブ、オードリー / Bブロック⇒YJAPAN、FM川口、幸

5/12 当番チーム 8:00集合、選手 8:15集合

※ 3セット目はデューズ無しで15点先取で勝利とします。

決勝大会  
2024.7.7 (日)  
西スポーツセンター ※選手集合 8:30

Aブロック

→ 会場設営および第一試合審判

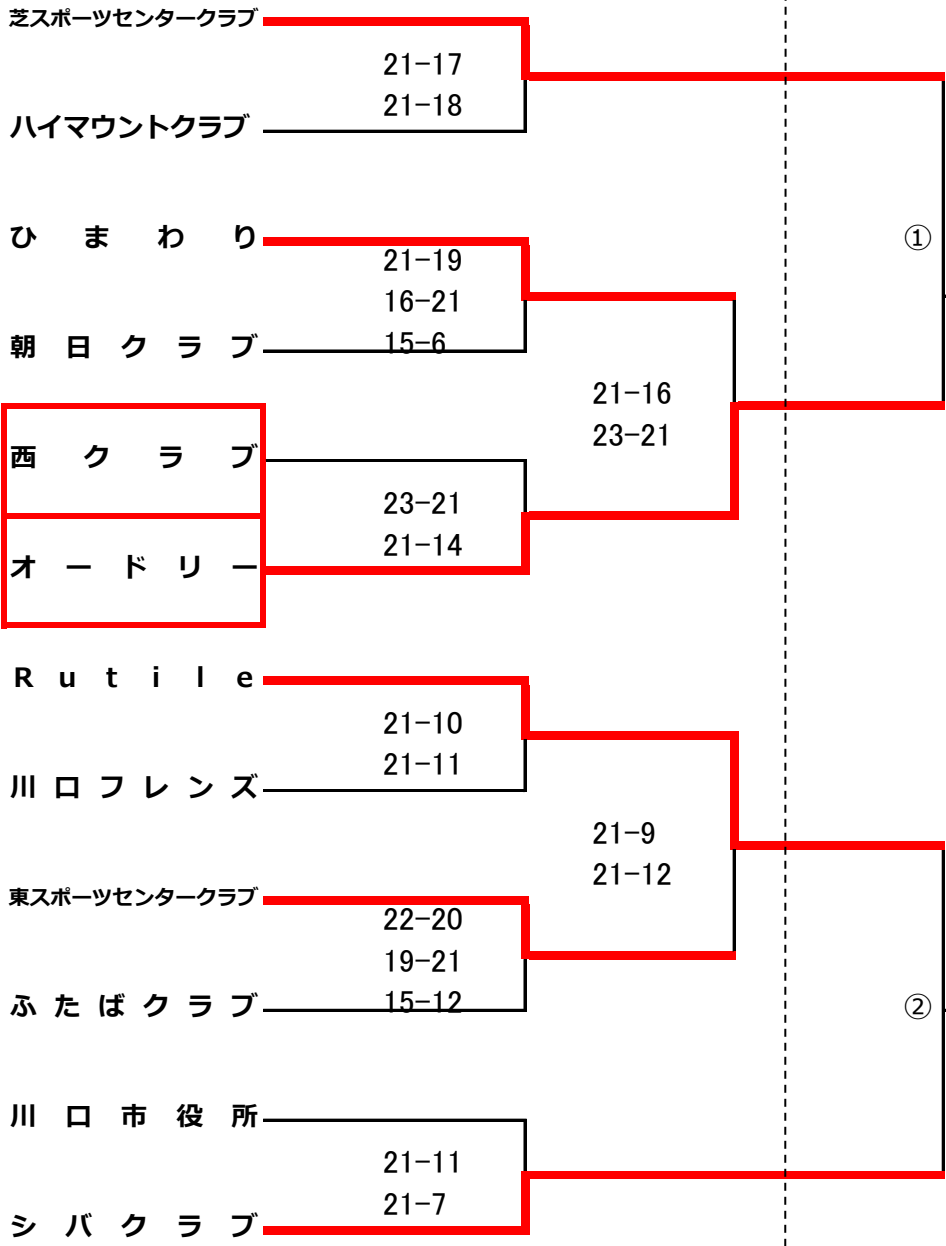

Bブロック

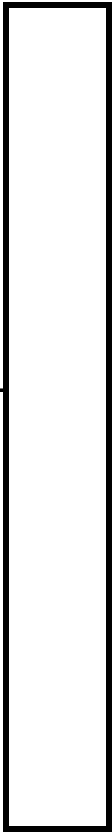
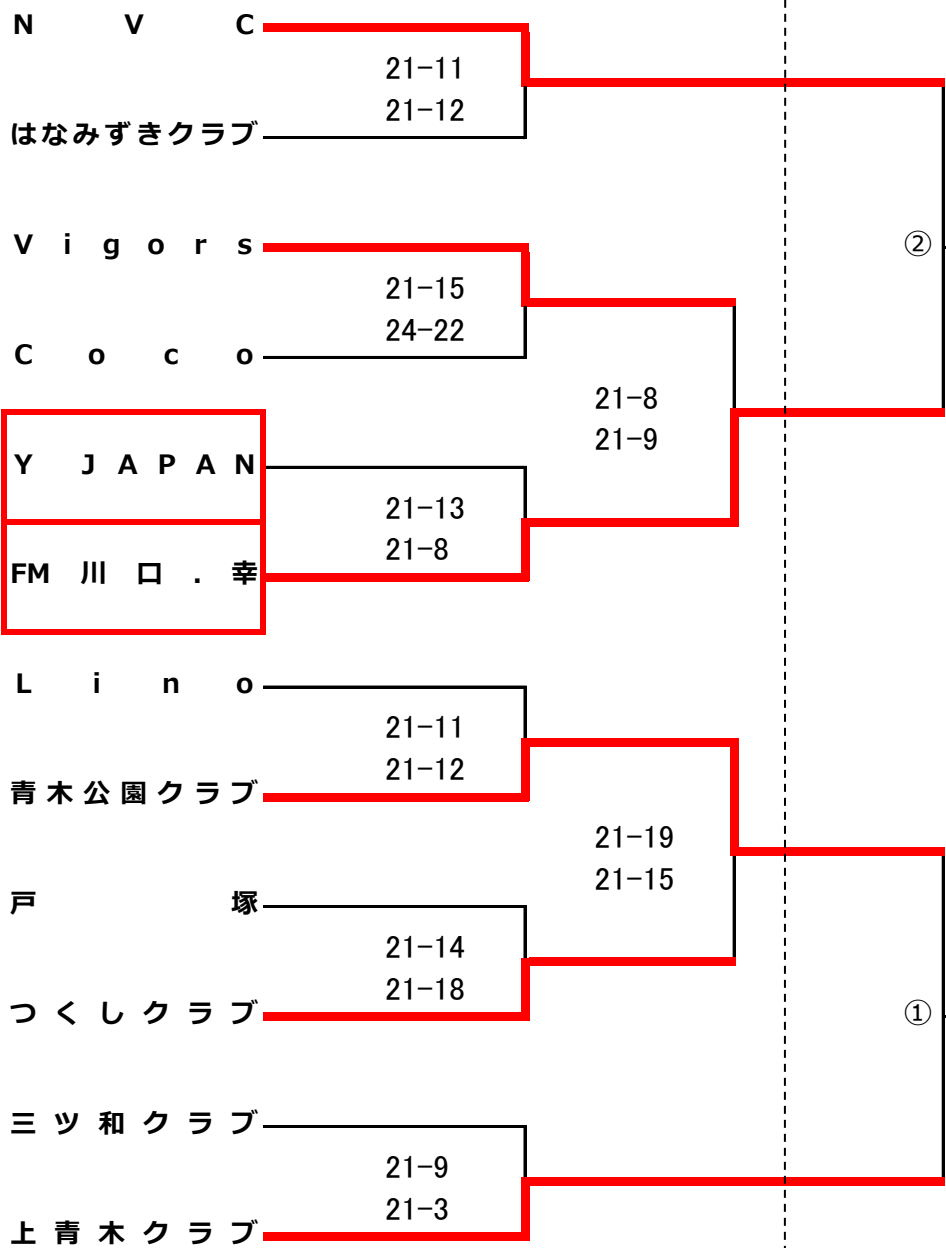

◎市民選手権女子9人制バレーボール大会

1~3回戦 2024.5.12 (日)

準々決勝~決勝戦 2024.7.7 (日)

会場：A・Bブロック： 市立川口高校（第二校地）

当番：Aブロック⇒西クラブ、オードリー / Bブロック⇒YJAPAN、FM川口、幸

5/12 当番チーム 8:00集合、選手 8:15集合

※ 3セット目はデューズ無しで15点先取で勝利とします。

決勝大会  
2024.7.7 (日)  
西スポーツセンター ※選手集合 8:30

Aブロック

→ 会場設営および第一試合審判

芝スポーツセンタークラブ

21-17

ハイマウントクラブ

21-18

ひまわり

21-19

朝日クラブ

16-21

15-6

西クラブ

23-21

オードリー

21-14

Rutile

21-10

川口フレンズ

21-11

東スポーツセンタークラブ

22-20

ふたばクラブ

19-21

15-12

川口市役所

21-11

シバクラブ

21-7

Bブロック

NVC

21-11

はなみずきクラブ

21-12

Vigors

21-15

Coco

24-22

YJAPAN

21-13

FM川口.幸

21-8

Lino

21-11

青木公園クラブ

21-12

戸塚

21-14

つくしクラブ

21-18

ミツ和クラブ

21-9

上青木クラブ

21-3

決勝大会

2024.7.7 (日)

西スポーツセンター ※選手集合 8:30

21-8

21-15

21-16

23-21

13-21

21-14

15-7

21-9

21-12

21-10

21-13

22-20

21-10

上青木クラブ

21-16

14-21

15-14

21-8

21-9

21-6

21-5

21-11

23-21



A・Bブロック：戸塚スポーツセンター / C・Dブロック：川口南中学校

当番：A・B⇒シバクラブ、上青木クラブ / C・D⇒つくしクラブ、芝スポーツセンタークラブ

当番チーム 8：15、選手 8：30集合

※ 戸塚SC 当番チーム 8：30、選手 8：45集合

※ 給水タイムを設けます。給水タイム 1,2,3セット共 11点

※ 試合前の公式合同練習時間は3分とさせていただきます。

※ 3セット目はデューズ無しで15点先取で勝利とします。

Aブロック

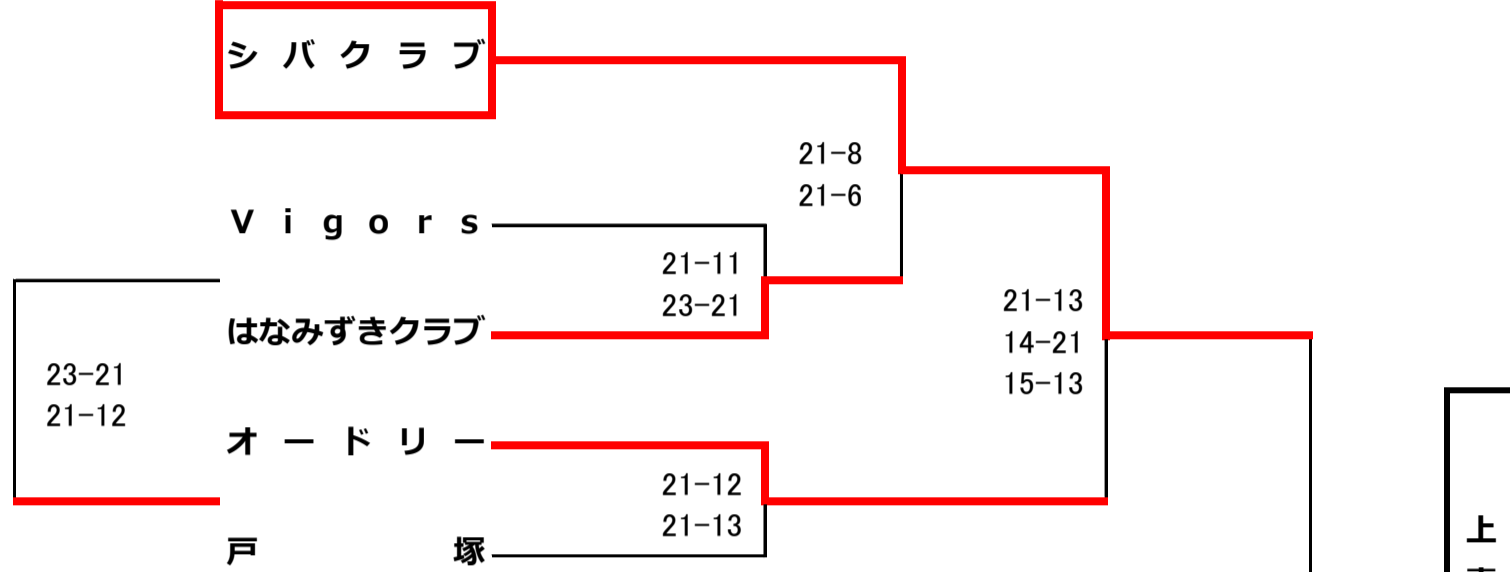

Bブロック

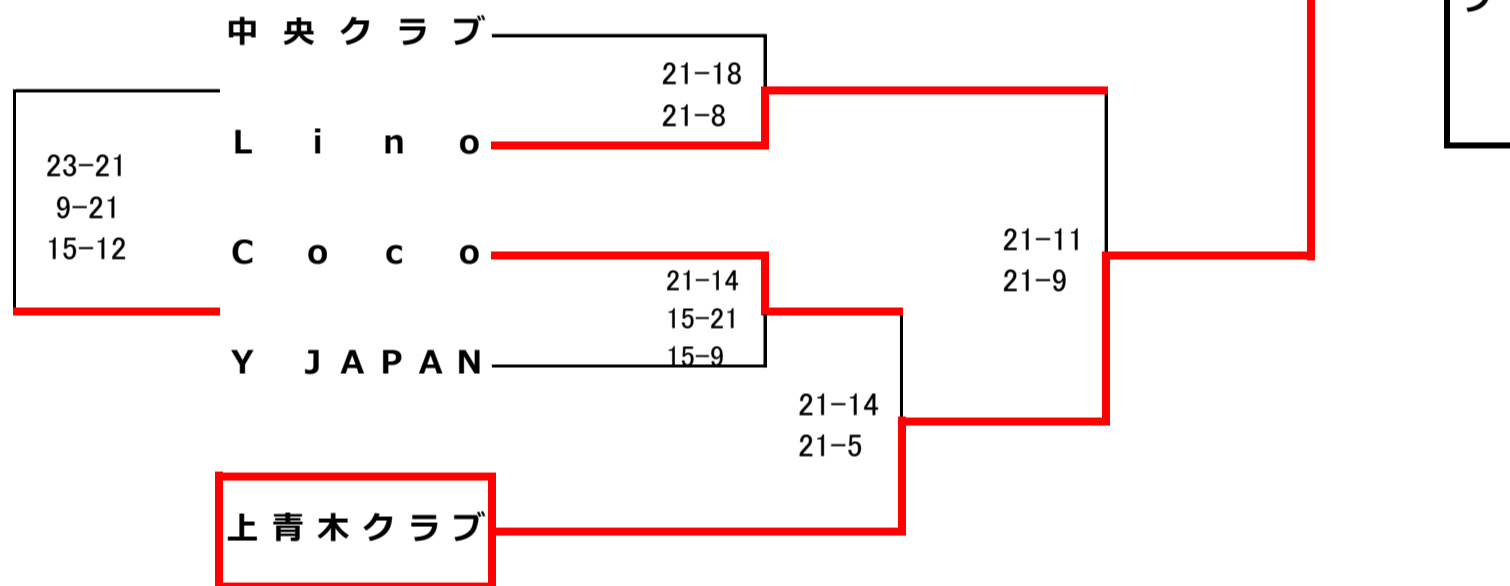

Cブロック

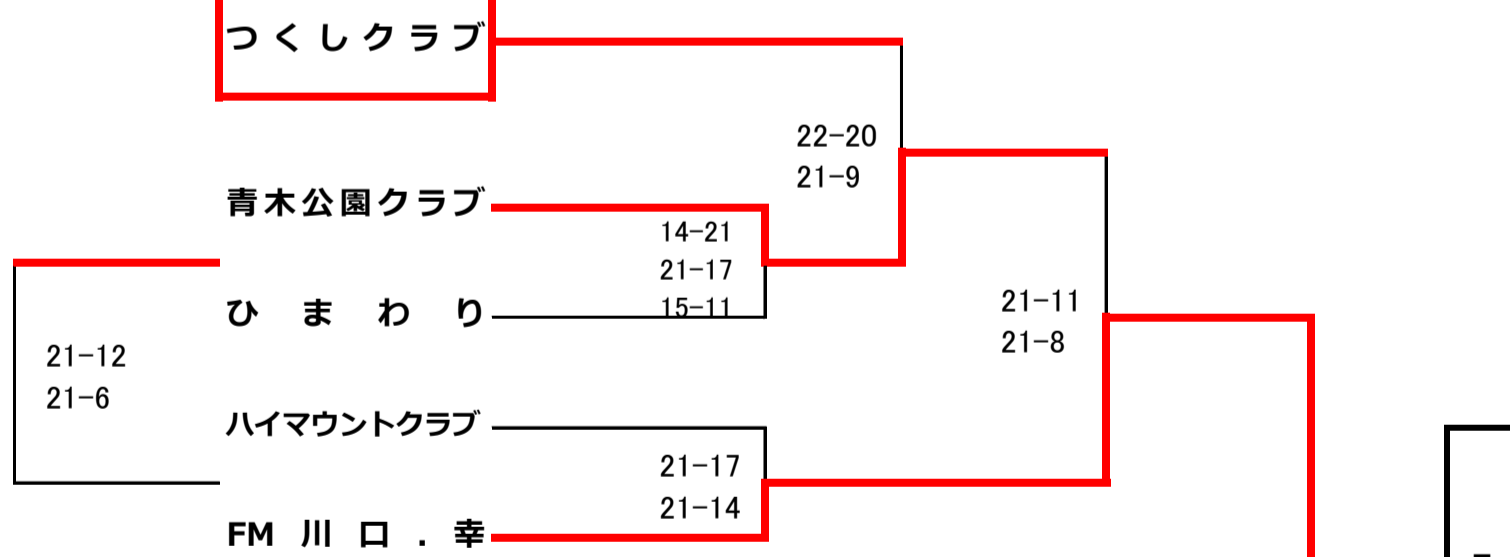

Dブロック

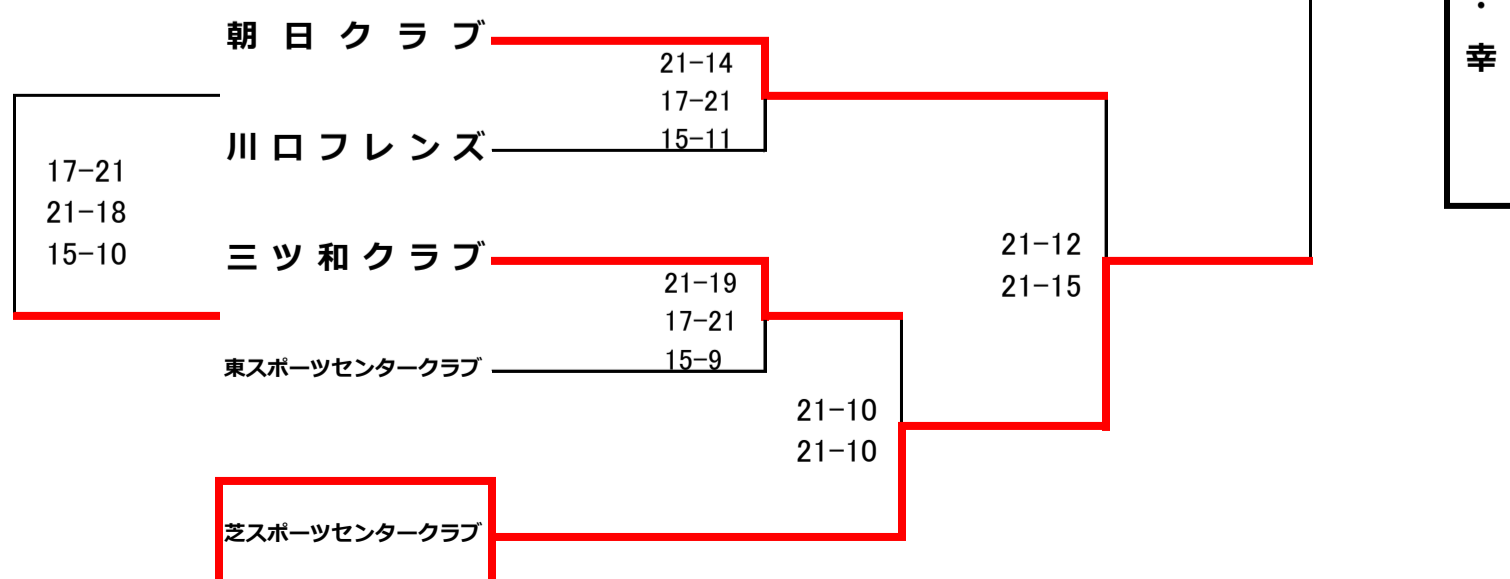

A・Bブロック：戸塚スポーツセンター / C・Dブロック：川口南中学校

当番：A・B⇒シバクラブ、上青木クラブ / C・D⇒つくしクラブ、芝スポーツセンタークラブ

当番チーム 8：15、選手 8：30集合

※ 戸塚SC 当番チーム 8：30、選手 8：45集合

※ 給水タイムを設けます。給水タイム 1,2,3セット共 11点

※ 試合前の公式合同練習時間は3分とさせていただきます。

※ 3セット目はデュース無しで15点先取で勝利とします。

Aブロック

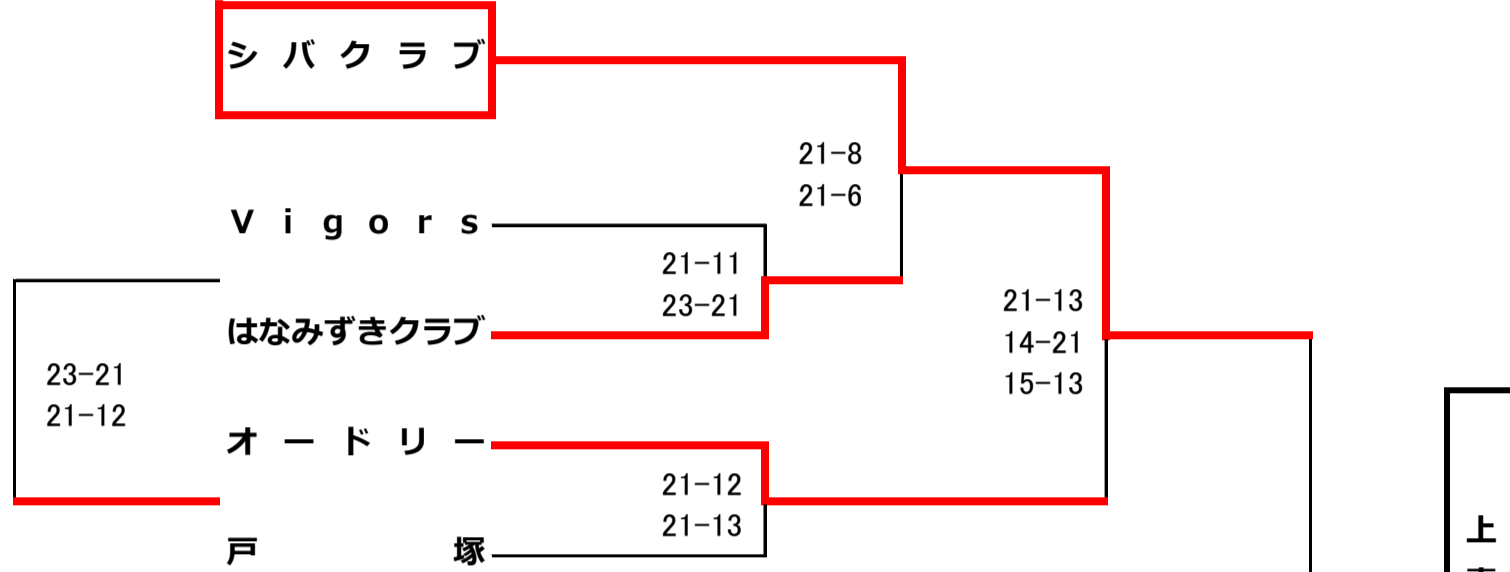

Bブロック

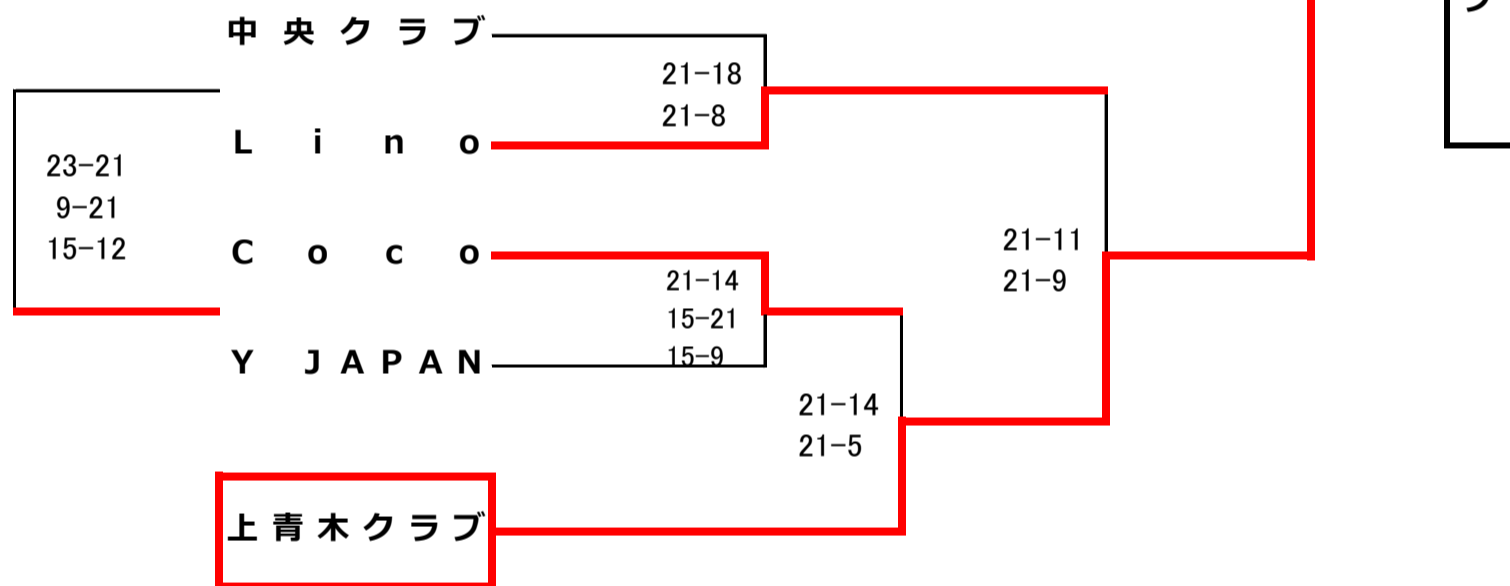

Cブロック

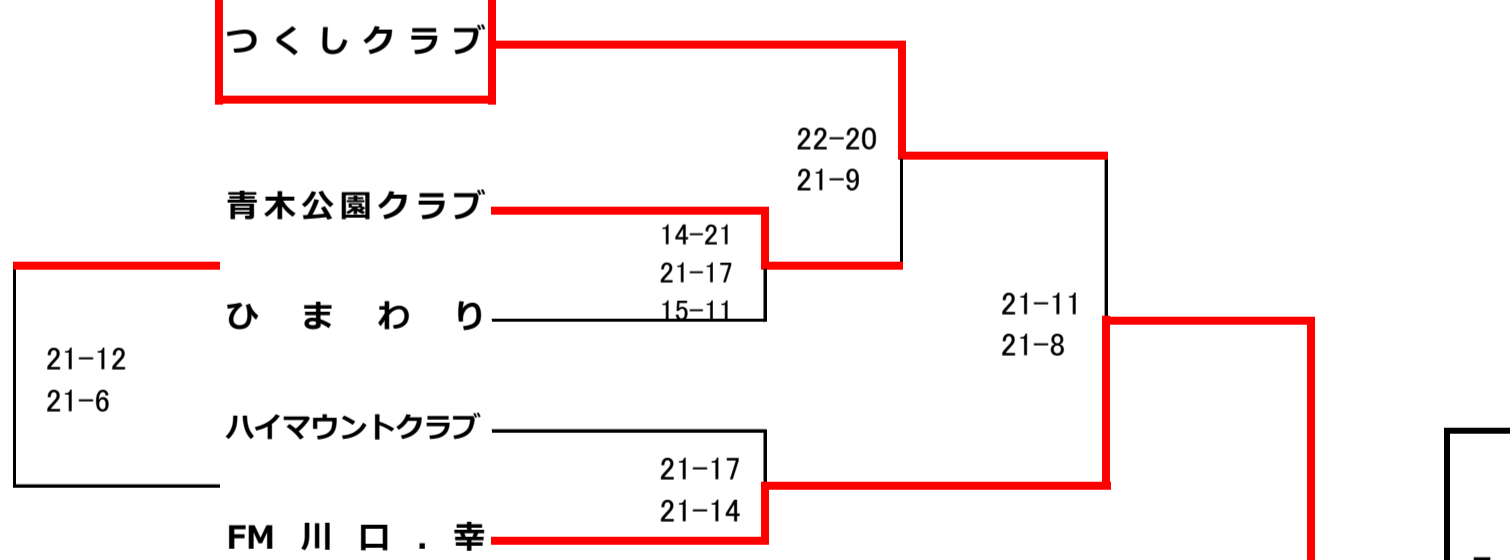

Dブロック

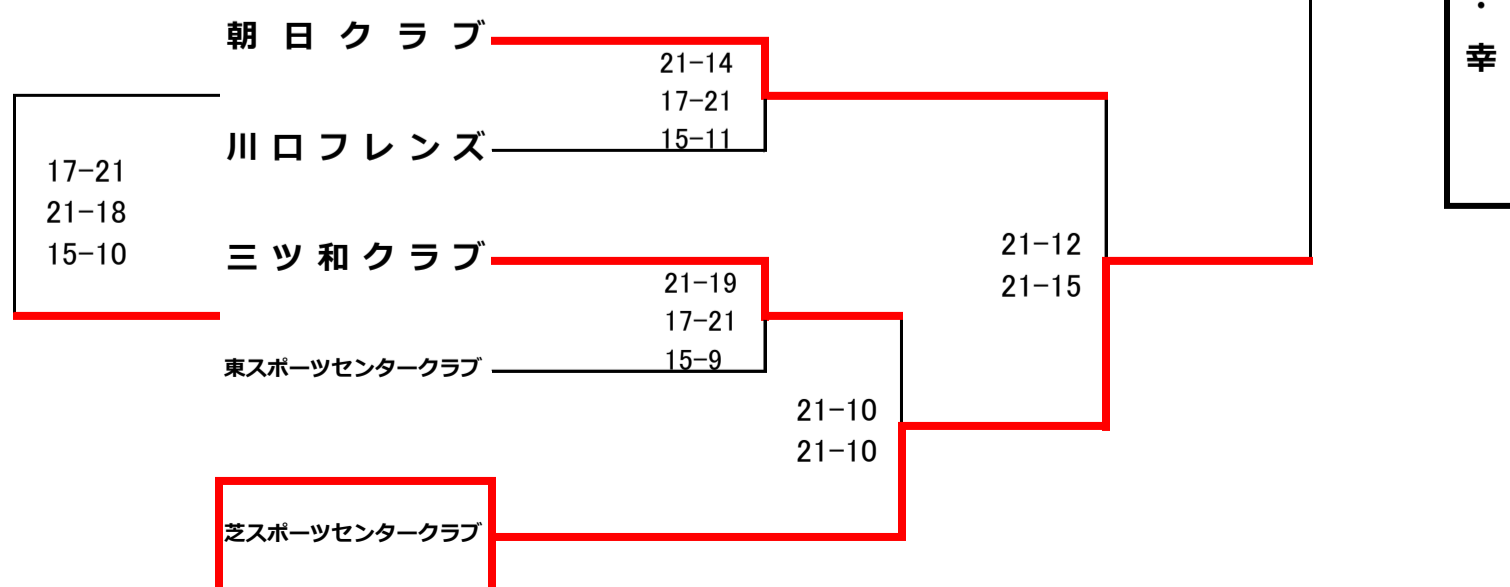

◎市民体育祭いそじバレーボール大会

2024.9.8 (日) 会場：西スポーツセンター

当番チーム 8 : 15、選手 8 : 30 集合

- ※ 給水タイムを設けます。給水タイム 1, 2, 3 セット共 11点
- ※ 試合前の公式合同練習時間は3分とさせていただきます。
- ※ 3セット目はデューズ無しで15点先取で勝利とします。

→ 会場設営および第一試合審判

Aブロック

当番チーム：かわぐち、西中OG、YJAPAN

Aブロック

TOPO

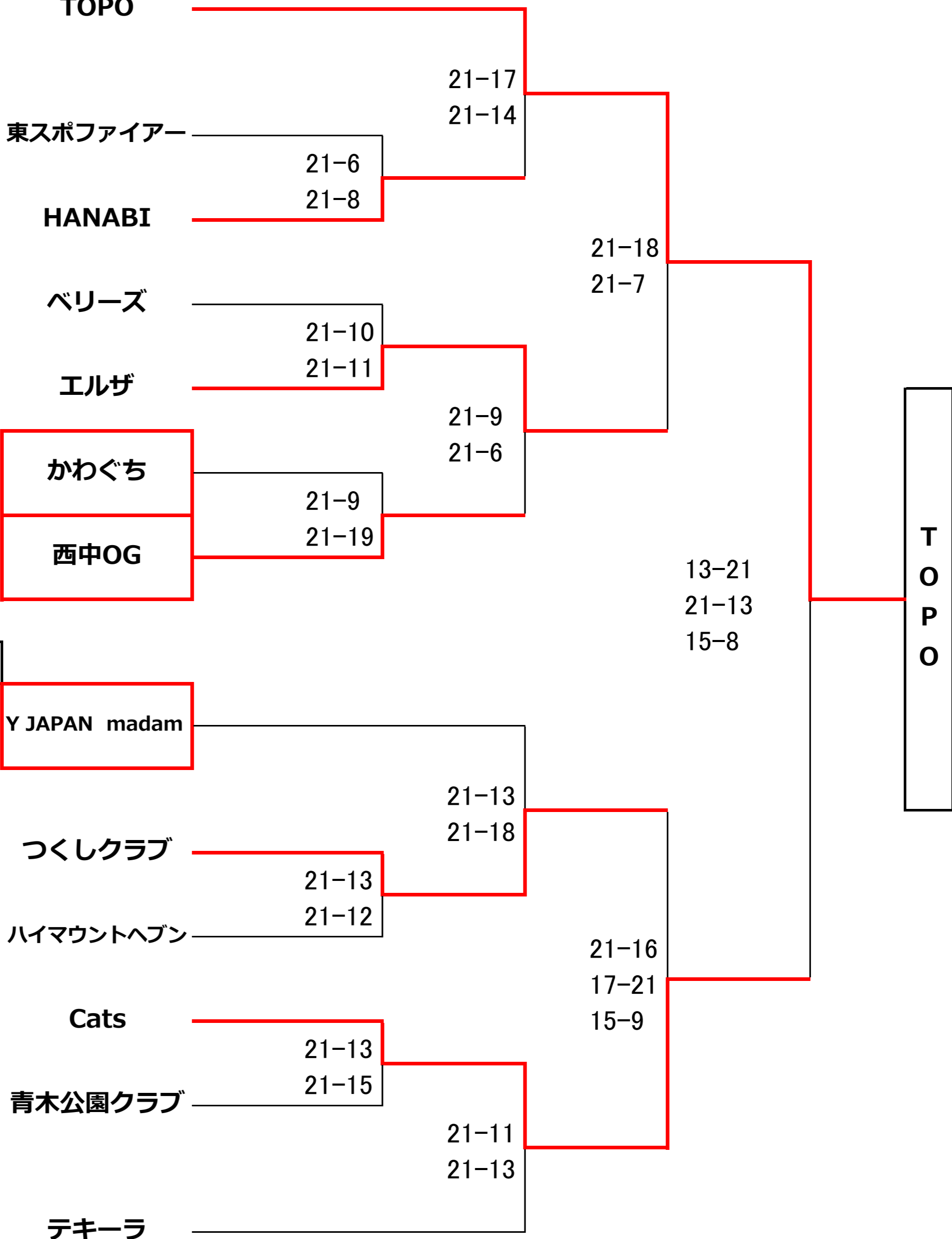

◎市民体育祭6人制バレーボール大会

男子 2024.9.22 (日) 会場：芝スポーツセンター 当番：全チーム  
 女子 2024.9.22 (日) 会場：芝スポーツセンター 当番：全チーム

男子の部 全チーム 8 : 15集合 ※当番：全チーム

Aブロック

No.	チーム名					勝	負	セット率	得失点率	順位
1	<b>男子の部</b> <b>出場チーム数が開催参加数に満たず中止</b>									
2										
3										
4										

試合順序&審判

第1試合 1-2 審判 3 第2試合 3-4 審判 2 第3試合 1-3 審判 4  
 第4試合 2-4 審判 1 第5試合 1-4 審判 2・3 第6試合 2-3 審判 1・4

女子の部 全チーム 8 : 15集合 ※当番：全チーム

No.	チーム名					勝	負	セット率	得失点率	順位
1	<b>女子の部</b> <b>出場チーム数が開催参加数に満たず中止</b>									
2										
3										

試合順序&審判

第1試合 ①-② 審判 ③ 第2試合 ①-③ 審判 ② 第3試合 ②-③ 審判 ①

◎川口市民体育祭9人制バレーボール大会

2024.10.6 (日)

A・Bブロック：戸塚スポーツセンター / C・Dブロック：芝スポーツセンター

当番：A・B⇒シバクラブ、つくしクラブ / C・D⇒三ツ和クラブ、ハイマウントクラブ

当番チーム 8：15、選手 8：30集合

※戸塚SC 当番チーム 8：30、選手 8：45集合

※給水タイムを設けます。給水タイム 1,2,3セット共 11点

※試合前の公式合同練習時間は3分とさせていただきます。

※3セット目はデュース無しで15点先取で勝利とします。

Aブロック

→ 会場設営および第一試合審判

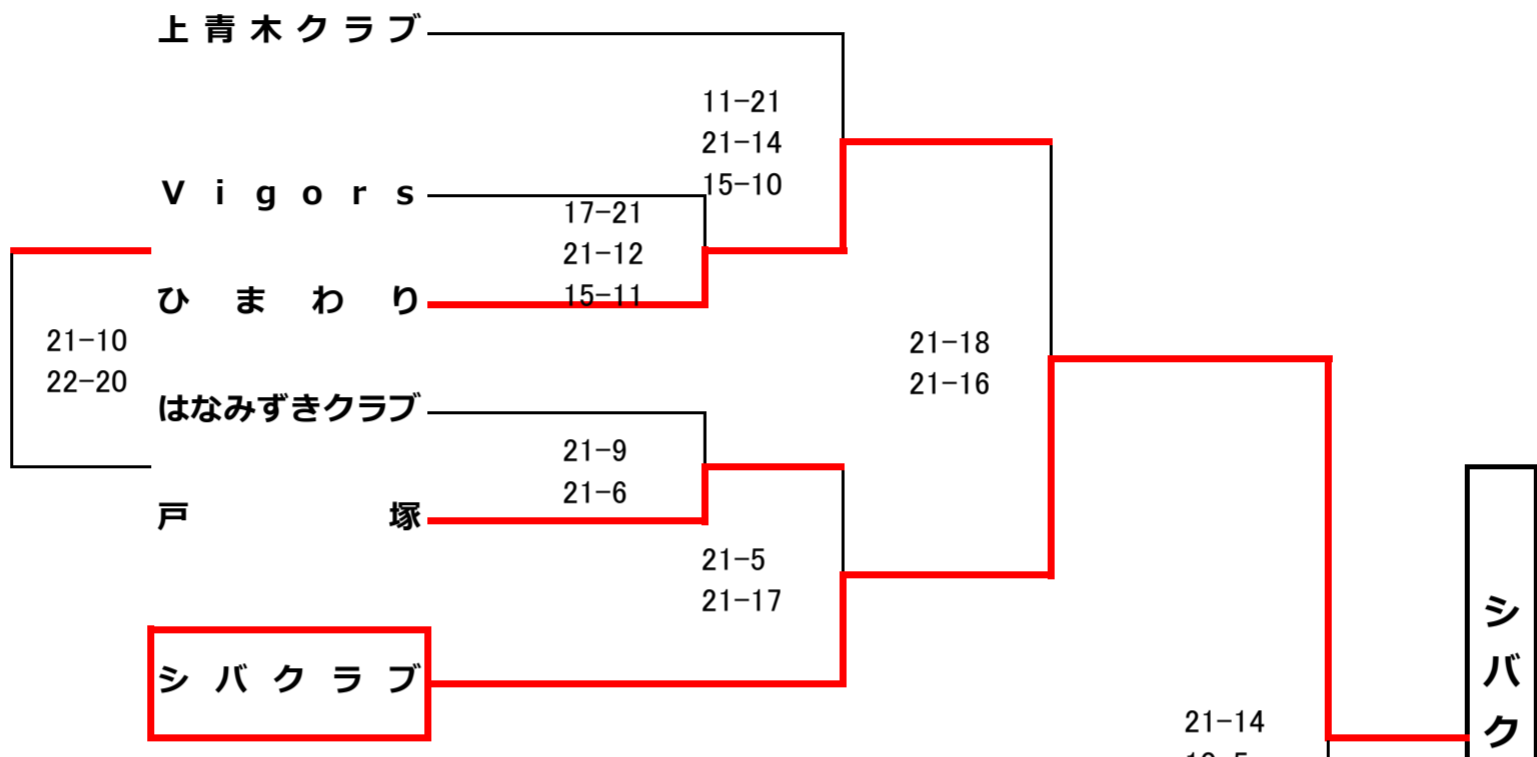

Bブロック

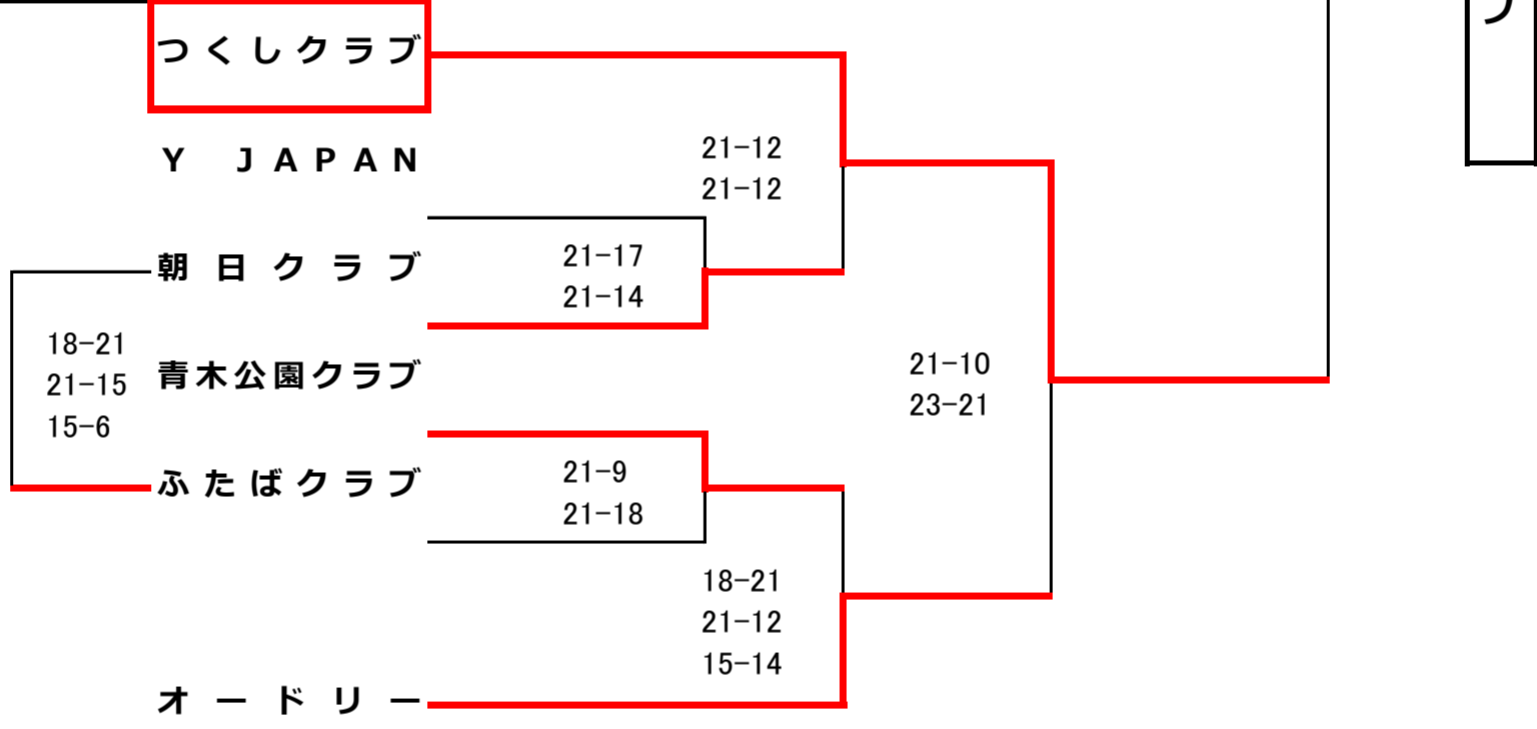

Cブロック

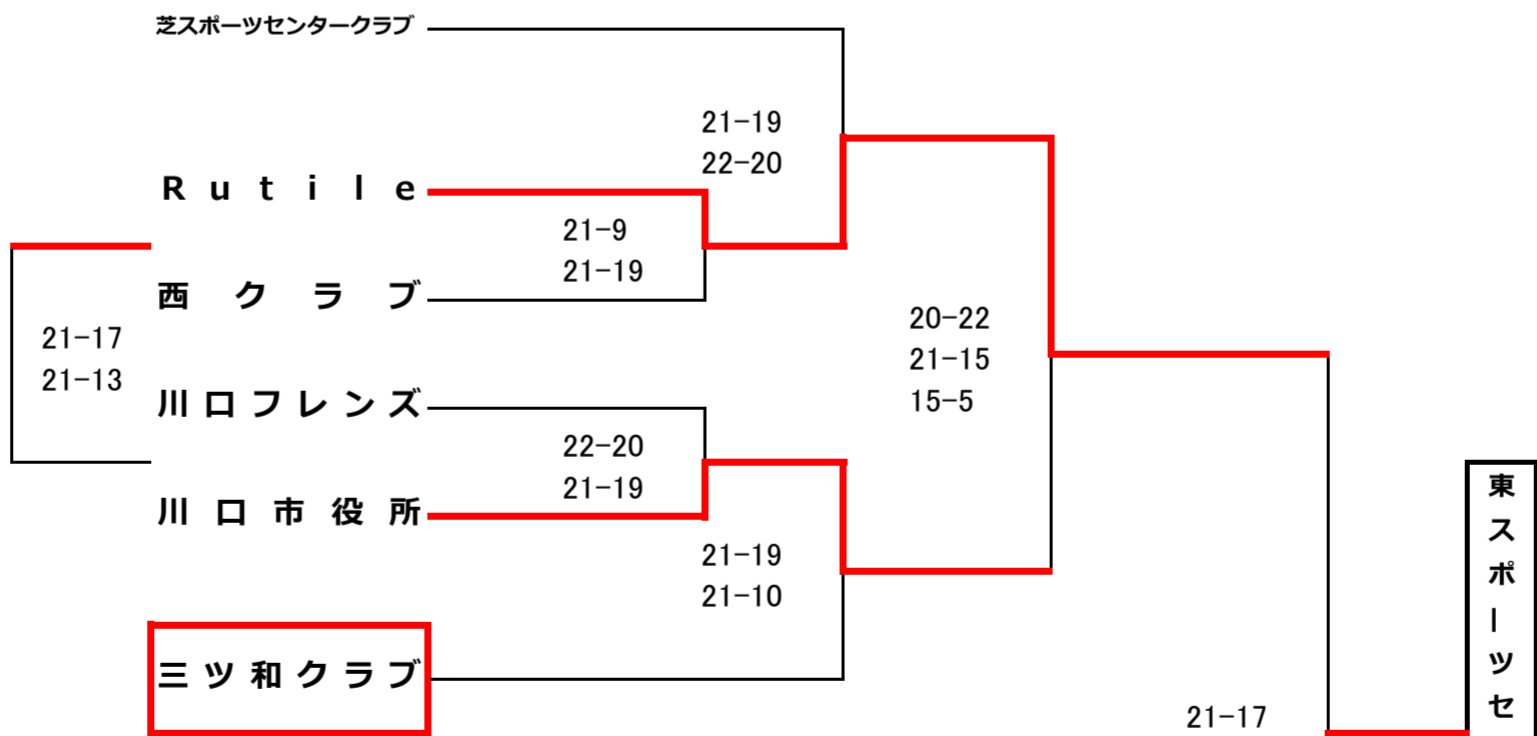

Dブロック

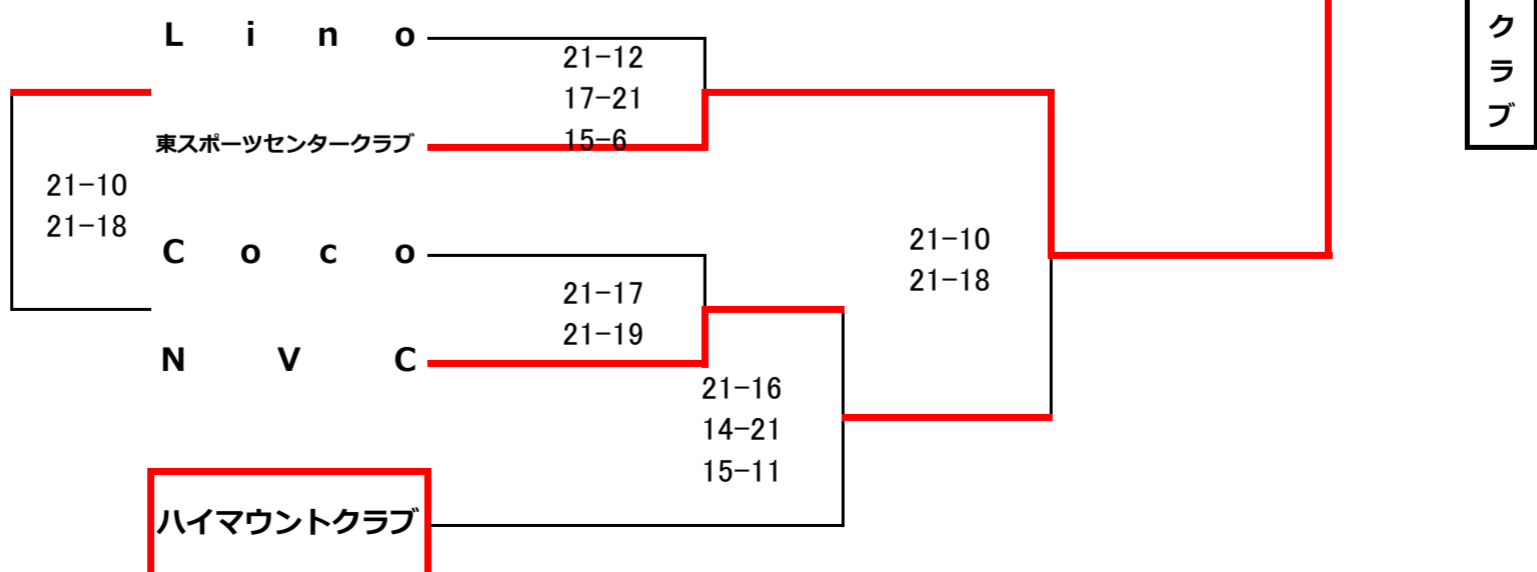

第22回 川口杯婦人ブロック大会 2024年10月27日（日）



選手 8 : 15 集合

- ※ 設営は全チームでお願いします。
- ※ 試合前の公式合同練習時間は3分とさせていただきます。
- ※ 3セット目はデュース無しで15点先取で勝利とします。

◎ 1ブロック（会場＝芝スポーツセンター Aコート）

No.	チーム名	上青木	芝スポ	つくし	勝	負	セット率	得失点率	順位
1	上青木クラブ		21 - 23 21 - 18 15 - 7	17 - 21 18 - 21 -	1	1	0.66		3
2	芝スポーツセンタークラブ	23 - 21 18 - 21 7 - 15		21 - 17 26 - 24 -	1	1	1.50		1
3	つくしクラブ	21 - 17 21 - 18 -	17 - 21 24 - 26 -		1	1	1.00		2

◎ 2ブロック（会場＝芝スポーツセンター Aコート）

No.	チーム名	シバ	オレンジ	オードリー	勝	負	セット率	得失点率	順位
4	シバクラブ		18 - 21 21 - 13 15 - 7	21 - 19 21 - 16 -	2	0			1
5	川口オレンジ	21 - 18 13 - 21 7 - 15		11 - 21 15 - 21 -	0	2			3
6	オードリー	19 - 21 16 - 21 -	21 - 11 21 - 15 -		1	1			2

試合順序&審判

第1試合 1-2 審判 3

第2試合 4-5 審判 6

第3試合 1-3 審判 2

第4試合 4-6 審判 5

第5試合 2-3 審判 1

第6試合 5-6 審判 4

第22回 川口杯婦人ブロック大会 2024年10月27日（日）



選手 8 : 15 集合

- ※ 設営は全チームでお願いします。
- ※ 試合前の公式合同練習時間は3分とさせていただきます。
- ※ 3セット目はデュース無しで15点先取で勝利とします。

◎3ブロック（会場＝芝スポーツセンター Bコート）

No.	チーム名	ひまわり	西クラブ	CoCo	勝	負	セット率	得失点率	順位
7	ひまわり		12 - 21 21 - 23 -	21 - 17 21 - 13 -	1	1			2
8	西クラブ	21 - 12 23 - 21 -		21 - 19 21 - 13 -	2	0			1
9	CoCo	17 - 21 13 - 21 -	19 - 21 13 - 21 -		0	2			3

◎4ブロック（会場＝芝スポーツセンター Bコート）

No.	チーム名	Vigors	YJAPAN	東スポ	勝	負	セット率	得失点率	順位
10	Vigors		21 - 15 21 - 12 -	17 - 21 21 - 14 15 - 11	2	0			1
11	Y JAPAN	15 - 21 12 - 21 -		14 - 21 21 - 14 9 - 15	0	2			3
12	東スポーツセンタークラブ	21 - 17 14 - 21 11 - 15	21 - 14 14 - 21 15 - 9		1	1			2

試合順序&審判

- 第1試合 7-8 審判 9      第2試合 10-11 審判 12      第3試合 7-9 審判 8  
 第4試合 10-12 審判 11      第5試合 8-9 審判 7      第6試合 11-12 審判 10

第22回 川口杯婦人ブロック大会 2024年10月27日（日）



選手 8 : 15 集合

- ※ 設営は全チームでお願いします。
- ※ 試合前の公式合同練習時間は3分とさせていただきます。
- ※ 3セット目はデュース無しで15点先取で勝利とします。

◎5ブロック（会場＝市立川口高校（第二校地） Aコート）

No.	チーム名	ふたば	フレンズ	青木公園	勝	負	セット率	得失点率	順位
13	ふたばクラブ		11 - 21 11 - 21 -	5 - 21 13 - 21 -	0	2			3
14	川口フレンズ	21 - 11 21 - 11 -		21 - 19 21 - 19 -	2	0			1
15	青木公園クラブ	21 - 5 21 - 13 -	19 - 21 19 - 21 -		1	1			2

◎6ブロック（会場＝市立川口高校（第二校地） Aコート）

No.	チーム名	トミー	Lino	三ツ和	勝	負	セット率	得失点率	順位
16	トミークラブ		16 - 21 17 - 21 -	21 - 0 21 - 0 -	1	1			2
17	Lino	21 - 16 21 - 17 -		21 - 0 21 - 0 -	2	0			1
18	三ツ和クラブ	0 - 21 0 - 21 -	0 - 21 0 - 21 -		0	2			3

試合順序&審判

第1試合 13-14 審判 15    第2試合 16-17 審判 18    第3試合 13-15 審判 14  
 第4試合 16-18 審判 17    第5試合 14-15 審判 13    第6試合 17-18 審判 16

第22回 川口杯婦人ブロック大会 2024年10月27日（日）



選手 8 : 15 集合

- ※ 設営は全チームでお願いします。
- ※ 試合前の公式合同練習時間は3分とさせていただきます。
- ※ 3セット目はデュース無しで15点先取で勝利とします。

◎7ブロック（会場＝市立川口高校（第二校地） Bコート）

No.	チーム名	ハイマウント	中央	はなみずき	勝	負	セット率	得失点率	順位
19	ハイマウントクラブ		12 - 21 21 - 19 15 - 7	7 - 21 15 - 21 -	1	1			2
20	中央クラブ	21 - 12 19 - 21 7 - 15		21 - 11 19 - 21 14 - 15	0	2			3
21	はなみずきクラブ	21 - 7 21 - 15 -	11 - 21 21 - 19 15 - 14		2	0			1

◎8ブロック（会場＝市立川口高校（第二校地） Bコート）

No.	チーム名	FM川口	ドリーム	朝日	勝	負	セット率	得失点率	順位
22	FM川口. 幸		21 - 9 21 - 9 -	21 - 10 13 - 21 15 - 13	2	0			1
23	川口ドリーム	9 - 21 9 - 21 -		13 - 21 21 - 11 11 - 15	0	2			3
24	朝日クラブ	10 - 21 21 - 13 13 - 15	21 - 13 11 - 21 15 - 11		1	1			2

試合順序&審判

第1試合 19-20 審判 21    第2試合 22-23 審判 24    第3試合 19-21 審判 20  
 第4試合 22-24 審判 23    第5試合 20-21 審判 19    第6試合 23-24 審判 22

◎会長杯争奪女子9人制バレーボール大会

2024.12.8 (日)

会場 A~Bブロック: 芝スポーツセンター / C~Dブロック: 戸塚スポーツセンター

当番: A・Bブロック⇒ Rutile、ハイマウントクラブ、朝日クラブ、東スポーツセンタークラブ / C・Dブロック⇒ ひまわり、オードリー、上青木クラブ

当番チーム 8:00、選手 8:15集合

※ 戸塚SC 当番チーム 8:30、選手 8:45集合

※ 試合前の公式合同練習時間は3分とさせていただきます。

※ 3セット目はデュース無しで15点先取で勝利とします。

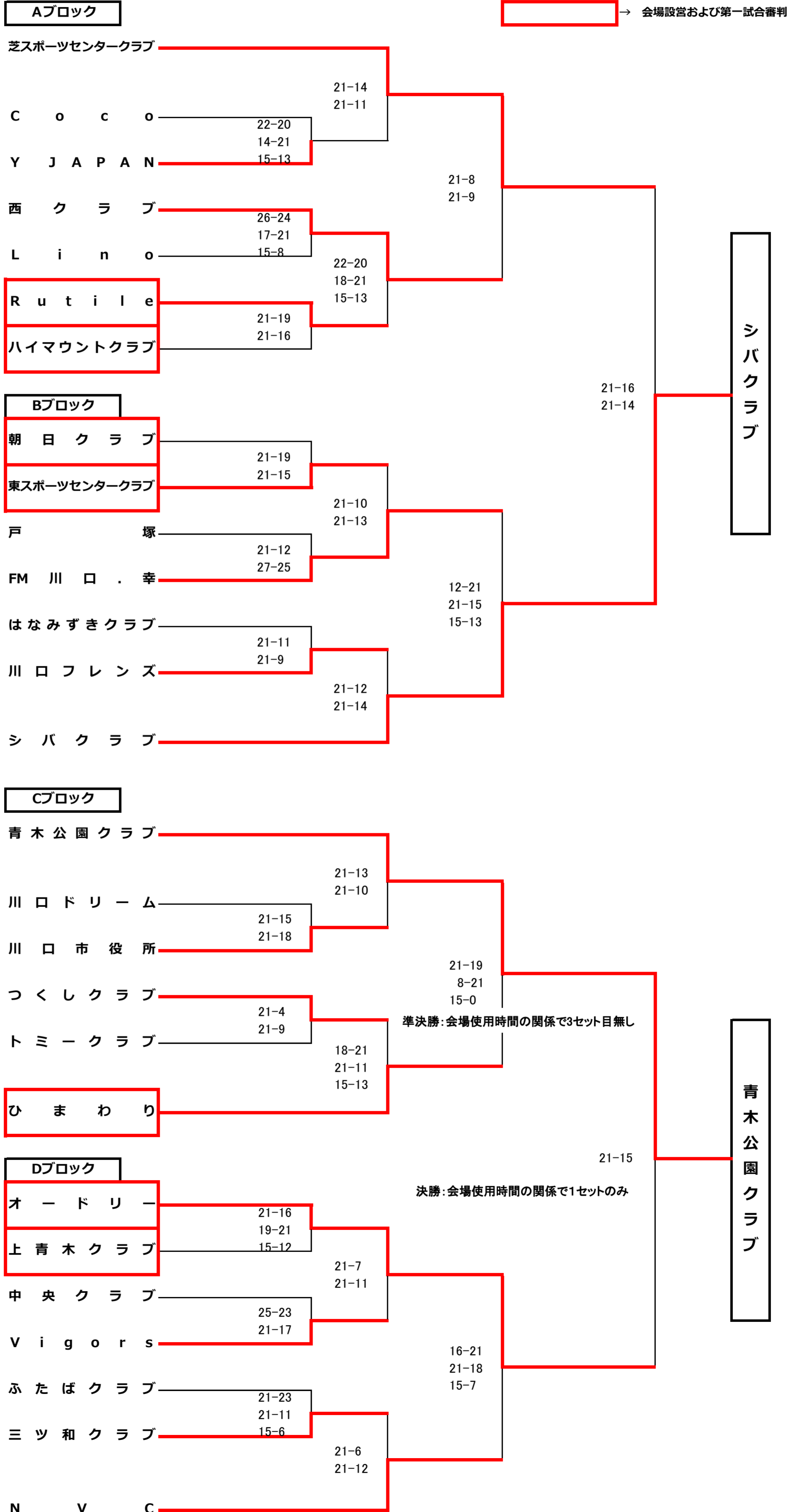

◎市民体育祭いそじバレーボール大会

2025.2.2 (日) 会場：戸塚スポーツセンター

当番チーム 8：30、選手 8：45 集合

※ 2セットマッチ、ジュース無しとさせていただきます

→ 会場設営および第一試合審判

Aブロック

当番チーム： Cats、エルザ

Aブロック

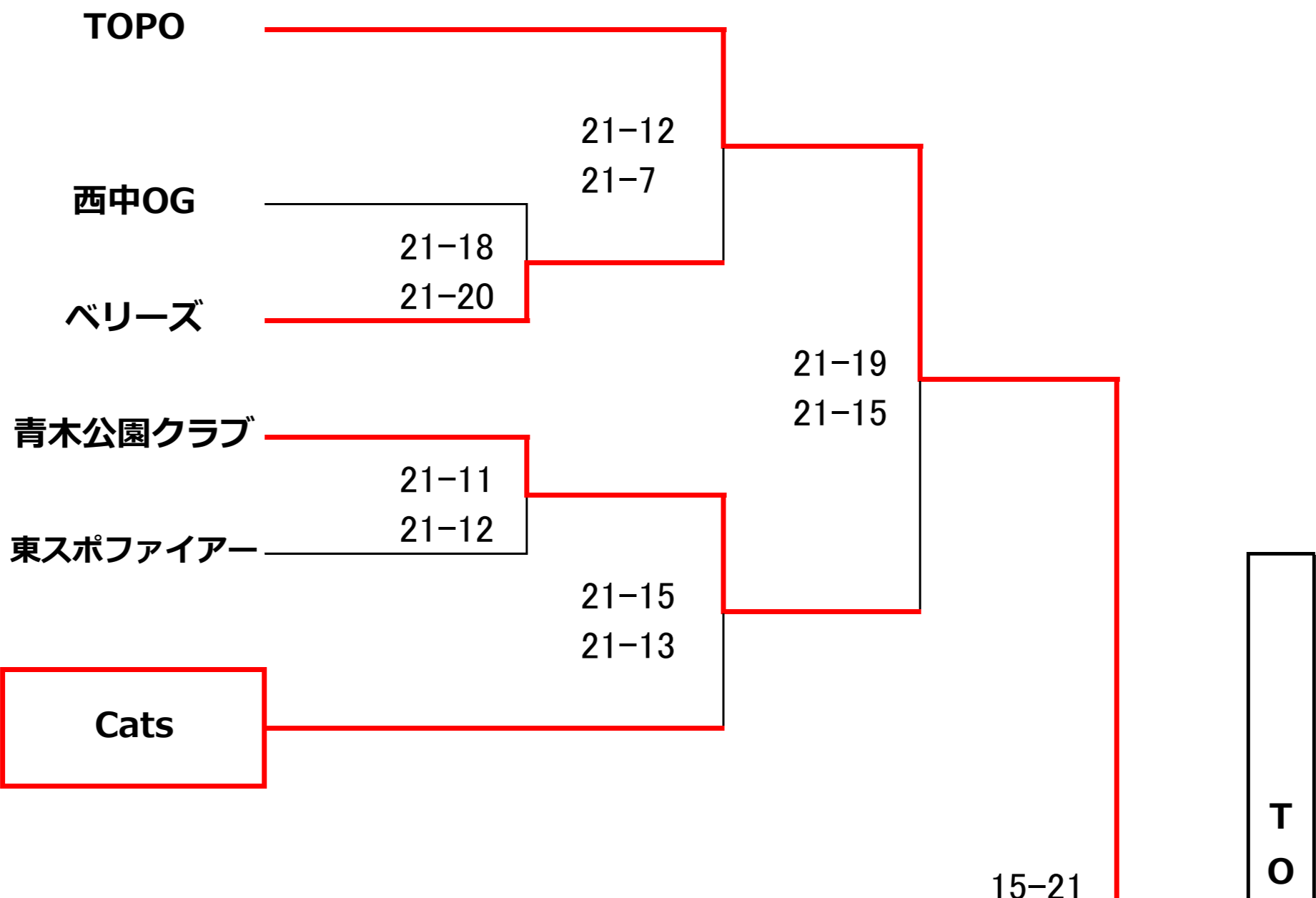

Bブロック

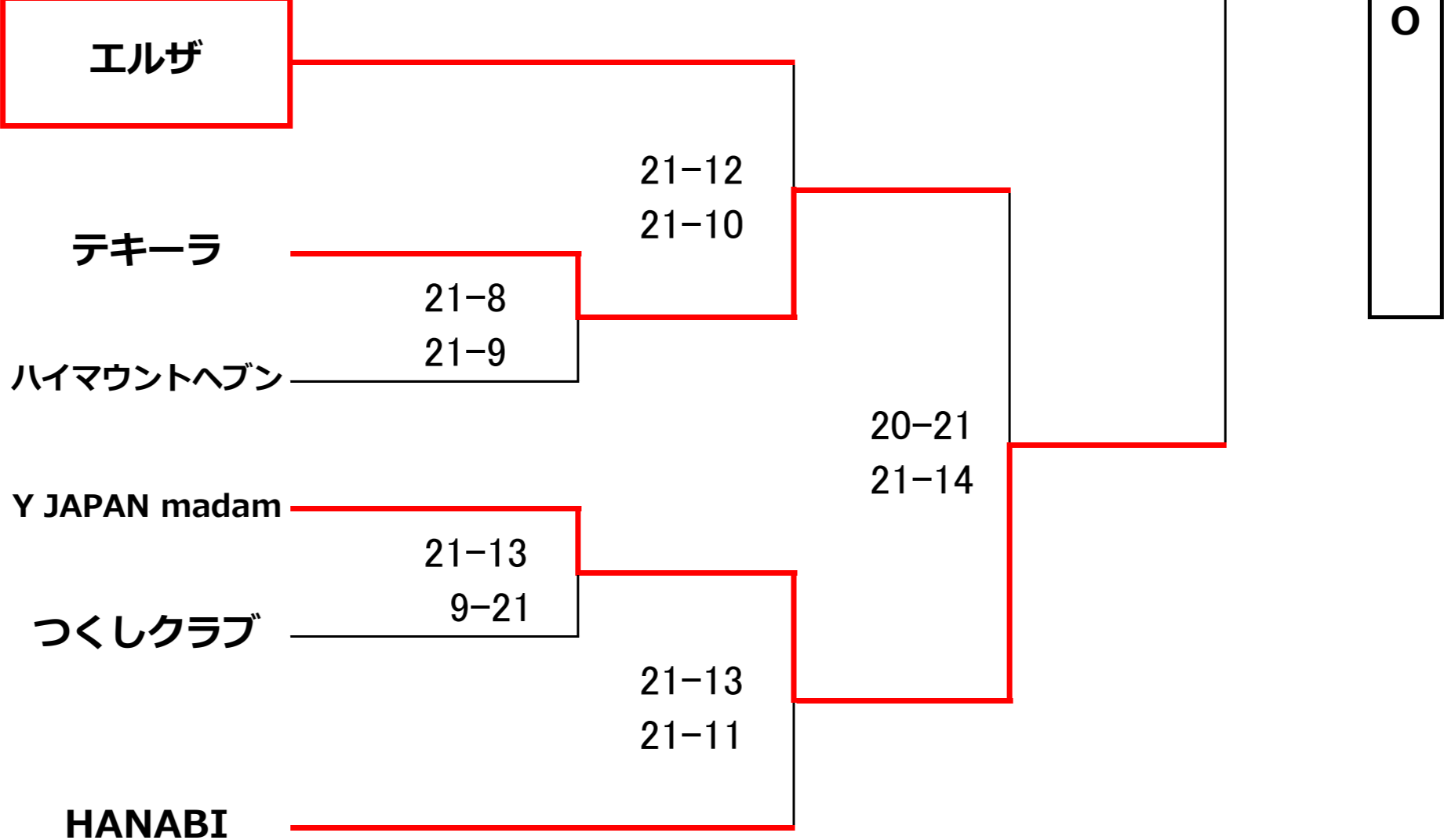

◎市民選手権いそじバレーボール大会

2025.2.2 (日)

会場：戸塚スポーツセンター

当番チーム 8：30、選手 8：45 集合

※ 2セットマッチ、ジュース無しとさせていただきます

  → 会場設営および第一試合審判

Aブロック

当番チーム： Cats、エルザ

Aブロック

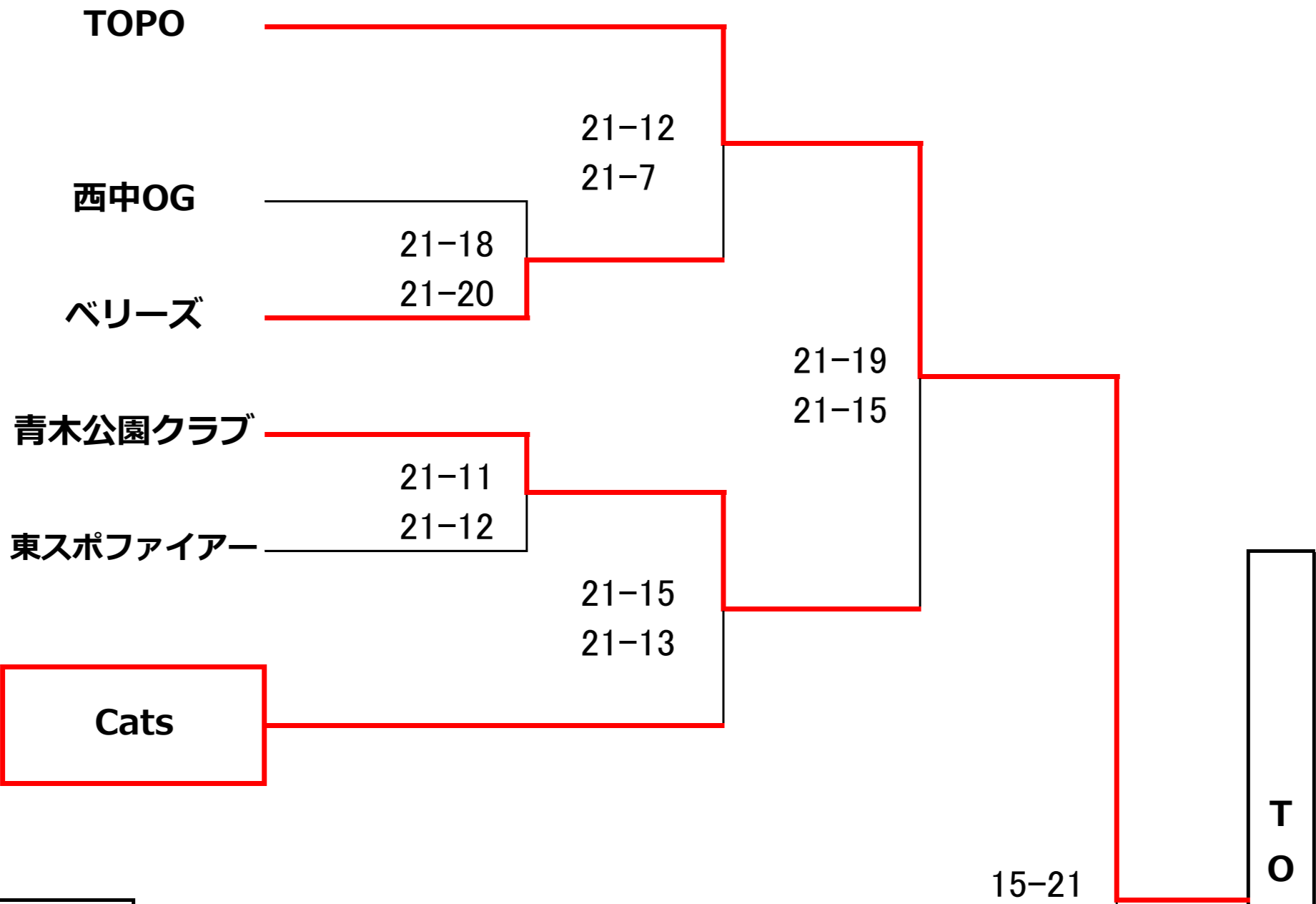

Bブロック

